

JVC

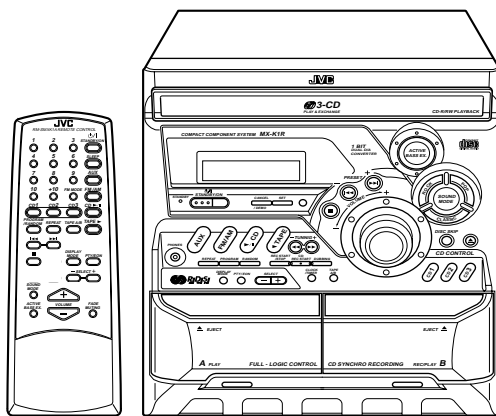

COMPACT COMPONENT SYSTEM KOMPAKT-KOMPONENTEN-SYSTEM SYSTEME DE COMPOSANTS COMPACT KOMPACTO KOMPONENT SYSTEEM

CA-MXK1R/CA-MXK3R



CA-MXK1R

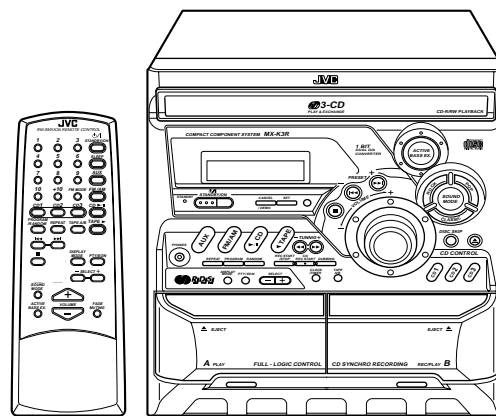

CA-MXK3R

COMPACT
disc
DIGITAL AUDIO

R/D/S
E/O/N

INSTRUCTIONS BEDIENUNGSANLEITUNG MANUEL D'INSTRUCTIONS GEBRUIKSAANWIJZING

For Customer Use:
Enter below the Model No. and Serial No. which are located either on the rear, bottom or side of the cabinet. Retain this information for future reference.

Model No.

Serial No.

www.DataSheet4U.com

LVT0686-010B

[E]

WICHTIGER HINWEIS FÜR LASER-PRODUKTE / IMPORTANT POUR LES PRODUITS LASER / BELANGRIJKE INFORMATIE VOOR LASERPRODUKTEN

ANBRINGUNGSORTE FÜR LASER-PRODUKTE/REPRODUCTION DES ETIQUETTES / VERKLARING VAN DE LABELS

- | | |
|---|--|
| ① KLASSIFIZIERUNGSHINWEIS BEFINDET SICH AUF DER AUSSENSEITE | ② WARNETIKETTE IM GERÄTEINNEREN |
| ① ÉTIQUETTE DE CLASSIFICATION, PLACÉE SUR LA SURFACE EXTÉRIEURE | ② ETIQUETTE D'AVERTISSEMENT PLACÉE À L'INTERIEUR DE L'APPAREIL |
| ① CLASSIFICATIE-ETIKET AAN DE BUITENKANT VAN HET APPARAAT | ② WAARSCHUWINGSLABEL, IN HET APPARAAT |

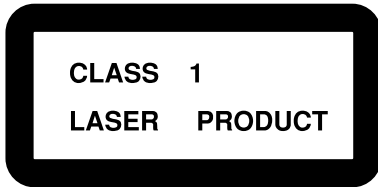

DANGER: Invisible laser radiation when open and interlock failed or defeated. AVOID DIRECT EXPOSURE TO BEAM. (e)	WARNING: Osynlig laserstrålning när denna del är öppnad och spårren är urkopplad. Betrakta ej strålen. (s)	ADVARSEL: Usynlig laserstrålning ved åbning, når sikkerhedsafbrydere er ude af funktion. Undgå udsættelse for stråling (d)	VARO: Avattaessa ja suo-jalukitus ohitettaessa olet alltiina näkymättömälle lasersäteilylle. Älä katso säteeseen. (f)
---	---	---	--

- | | |
|---|--|
| <ol style="list-style-type: none">1. LASER-PRODUKT DER KLASSE 12. GEFAHR: Unsichtbare Laserstrahlung bei Öffnung und fehlerhafter oder beschädigter Spre. Direkten Kontakt mit dem Strahl vermeiden!3. ACHTUNG: Das Gehäuse nicht öffnen. Das Gerät enthält keinerlei Teile, die vom Benutzer gewartet werden können. Überlassen Sie Wartungsarbeiten bitte qualifizierten Kundendienst-Fachleuten. | <ol style="list-style-type: none">1. KLAS 1 LASERPRODUKT2. GEVAARLIJK: Onzichtbare laserstraling wanneer open en de beveiliging faalt of uitgeschakeld is. Voorkom het direct blootstaan aan de straal.3. VOORZICHTIG: De bovenkap niet openen. Binnenin het toestel bevinden zich geen door de gebruiker te repareren onderdelen: laat onderhoud over aan bekwame vakpersoneel. |
| <ol style="list-style-type: none">1. PRODUIT LASER CLASSE 12. ATTENTION: Radiation laser invisible quand l'appareil est ouvert ou que le verrouillage est en panne ou désactivé. Eviter une exposition directe au rayon.3. ATTENTION: Ne pas ouvrir le couvercle du dessus. Il n'y a aucune pièce utilisable à l'intérieur. Laisser à un personnel qualifié le soin de réparer votre appareil. | |

Warnung, Achtung und sonstige Hinweise / Mises en garde, précautions et indications diverses / Waarschuwingen, voorzorgen en andere mededelingen

Achtung — ⚡/I Schalter!

Den Netzstecker aus der Steckdose ziehen, um die Stromversorgung vollkommen zu unterbrechen. Der Schalter ⚡/I unterbricht in keiner Stellung die Stromversorgung vollkommen. Die Stromversorgung kann mit der Fernbedienung ein- und ausgeschaltet werden.

Attention — Commutateur ⚡/I

Déconnecter la fiche de secteur pour couper complètement le courant. Le commutateur ⚡/I ne coupe jamais complètement la ligne de secteur, quelle que soit sa position. Le courant peut être télécommandé.

Voorzichtig — ⚡/I schakelaar!

Om de stroomtoevoer geheel uit te schakelen, trekt u de stekker uit het stopcontact. Anders zal er altijd een geringe hoeveelheid stroom naar het apparaat lopen, ongeacht de stand van de ⚡/I schakelaar. U kunt het apparaat ook met de afstandsbediening aan- en uitschakelen.

Vorsicht: Ausreichende Belüftung

Zur Vermeidung von elektrischen Schlägen, Feuer und sonstigen Schäden sollte das Gerät unter folgenden Bedingungen aufgestellt werden:

1 Vorderseite:

Hindernisfrei und gut zugänglich.

2 Seiten- und Rückwände:

Hindernisfrei in allen gegebenen Abständen (s. Abbildung).

3 Unterseite:

Die Stellfläche muß absolut eben sein. Sorgen Sie für ausreichende Luftzufuhr durch Aufstellung auf einem Stand mit mindestens 10 cm Höhe.

Attention: Aération correcte

Pour prévenir tout risque de décharge électrique ou d'incendie et éviter toute détérioration, installez l'appareil de la manière suivante:

1 Avant:

Bien dégagé de tout objet.

ACHTUNG

Zur Verhinderung von elektrischen Schlägen, Brandgefahr, usw.:

1. Keine Schrauben lösen oder Abdeckungen entfernen und das Gehäuse nicht öffnen.
2. Dieses Gerät weder Regen noch Feuchtigkeit aussetzen.

ATTENTION

Afin d'éviter tout risque d'électrocution, d'incendie, etc.:

1. Ne pas enlever les vis ni les panneaux et ne pas ouvrir le coffret de l'appareil.
2. Ne pas exposer l'appareil à la pluie ni à l'humidité.

VOORZICHTIG

Ter vermindering van gevaar voor brand, elektrische schokken, enz.:

1. Verwijder geen schroeven, panelen of de behuizing.
2. Stel het toestel niet bloot aan regen of vocht.

2 Côtés/dessus/dessous:

Assurez-vous que rien ne bloque les espaces indiqués sur le schéma ci-dessous.

3 Dessous:

Posez l'appareil sur une surface plane et horizontale. Veillez à ce que sa ventilation correcte puisse se faire en le plaçant sur un support d'au moins dix centimètres de hauteur.

Voorzichtig: Goede ventilatie vereist

Om brand, elektrische schokken en beschadiging te voorkomen, moet u het toestel als volgt opstellen:

1 Voorkant:

Geen belemmeringen en voldoende ruimte.

2 Zijkanten/boven-/onderkant:

Geen belemmeringen plaatsen in de hieronder aangegeven zones.

3 Onderkant:

Op vlakke ondergrond plaatsen. Voldoende ventilatieruimte voorzien door het toestel op een onderstel met een hoogte van 10 cm of meer te plaatsen.

Vorderansicht
Face
Vooraanzicht

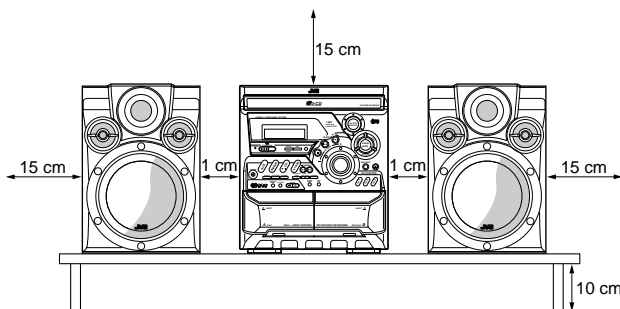

Seitenansicht
Côté
Zijaanzicht

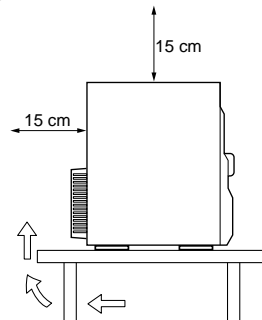

SICHERHEITSMASSREGELN

Vermeidung von elektrischen Schlägen, Feuergefahr und sonstigen Schäden

1. Setzen Sie die Anlage nicht in einem Badezimmer oder an Orten ein, an denen Wasser verwendet wird. Stellen Sie auch keine Behälter, die mit Wasser oder anderen Flüssigkeiten gefüllt sind (beispielsweise Kosmetik- oder Medikamentenbehälter, Blumenvasen, Topfpflanzen, Tassen etc) auf diese Anlage.
2. Blockieren Sie keine Belüftungsschlitze oder -bohrungen. (Wenn die Belüftungsöffnungen oder -löcher durch eine Zeitung oder ein Tuch etc. blockiert werden, kann die entstehende Hitze nicht abgeführt werden.)
3. Stellen Sie keine offenen Flammen, beispielsweise angezündete Kerzen, auf das Gerät.
4. Wenn Sie Batterien entsorgen, denken Sie an den Umweltschutz. Batterien müssen entsprechend den geltenden örtlichen Vorschriften oder Gesetzen entsorgt werden.

CONSIGNES DE SECURITE

Prévention contre l'électrocution, les incendies et les dommages

1. N'utilisez pas cet appareil dans une salle de bain ou un autre endroit avec de l'eau.
Ne placez aucun récipient contenant de l'eau (tel que des cosmétiques ou des médicaments, un vase de fleurs, un pot de fleurs, une tasse, etc.) sur cet appareil.
2. Ne bloquez pas les orifices ou les trous de ventilation. (Si les orifices ou les trous de ventilation sont bloqués par un journal un tissu, etc., la chaleur peut ne pas être évacuée correctement de l'appareil.)

3. Ne placez aucune source de flamme nue, telle qu'une bougie, sur l'appareil.
4. Lors de la mise au rebut des piles, veuillez prendre en considération les problèmes de l'environnement et suivre strictement les règles et les lois locales sur la mise au rebut des piles.

VEILIGHEIDSVORZORGS-MAATREGELEN

Voorkom elektrische schokken, brandgevaar en schade

1. Gebruik dit apparaat niet in een badkamer of in andere natte ruimten. Zet ook geen voorwerpen op het apparaat die zijn gevuld met water of andere vloeistoffen (zoals cosmetica, medicijnen, bloemenvazen, bloempotten, kopjes enz.).
2. Zorg dat u de ventilatieopeningen en -gaten niet afsluit. (Als de ventilatieopeningen en -gaten worden afgesloten door bijvoorbeeld papier of een doek, kan er hitte in het apparaat worden opgebouwd.)
3. Zet geen bronnen met open vuur, zoals brandende kaarsen, op het apparaat.
4. Wees milieubewust en gooi lege batterijen niet bij het huishoudelijk afval. Lege batterijen dient u in te leveren met het KCA of bij een innamepunt voor batterijen.

Inleiding

Hartelijk dank voor de aankoop van het JVC Compact Component System.

Wij hopen dat het een aanwinst voor uw woning is, waarvan u vele jaren zult genieten.

Zorg ervoor dat u deze gebruikershandleiding zorgvuldig doorleest voordat u uw nieuwe stereo-installatie gaat gebruiken.

Hierin vindt u alle informatie die u nodig hebt om uw systeem in te stellen en te gebruiken.

Als u vragen hebt die niet in deze handleiding worden beantwoord, neem dan contact op met uw dealer.

Kenmerken

Hier vindt u een aantal functies waardoor uw systeem zowel veelzijdig als eenvoudig te gebruiken is.

- De bedieningselementen en handelingen zijn opnieuw ontworpen, zodat ze zeer gemakkelijk te gebruiken zijn en u volledig van de muziek kunt genieten.
 - Met COMPU PLAY van JVC kunt u het systeem inschakelen en met slechts één toets radio, cassettedeck of CD-speler bedienen.
- Het systeem is uitgerust met de uitstekende SEA-effecten (Sound Effect Amplifier = geluidseffecten versterker) Rock, Pop en Classic.
- De Active Bass EX. (Extension)-schakeling reproduceert detailgetrouw het geluid met lage tonen.
- Een programmeermogelijkheid van 45 zenders (30 FM en 15 AM (MG/LG)) naast automatisch zoeken en handmatig afstemmen.
- CD-wisselfunctie voor 3 CD's.
 - CD's kunnen worden verwisseld tijdens het afspelen dankzij de carrouselade (roterende lade).
 - Continu, willekeurig of geprogrammeerd afspelen van 3 CD's.
- Twee cassettedecks voor het kopiëren van cassettes (dubbing).
- Timerfuncties: dagtimer (DAILY), opnametimer (REC) en een slaaptimer (SLEEP).
- U kunt diverse externe toestellen aansluiten, zoals een MD-recorder.



Indeling van deze handleiding

- Basisinformatie die gelijk is voor de diverse functies - bijv. het instellen van het volume - vindt u in het hoofdstuk "Basisbedieningen" en wordt niet herhaald bij elke functie.
- De namen van de toetsen/bedieningselementen en de displayberichten worden in hoofdletters weergegeven: bijv. FM/AM, "NO DISC".
- Als de toetsnamen op het toestel of de afstandsbediening gelijk zijn, wordt de beschrijving waar de toets wordt gebruikt, weggelaten.
- Systeemfuncties worden alleen met een beginkapitaal geschreven: bijv. Normaal afspelen.

Gebruik de inhoudsopgave om de gewenste specifieke informatie te vinden.

Deze handleiding is met de grootste zorgvuldigheid gemaakt en wij hopen dat deze u van dienst zal zijn, opdat u optimaal gebruik kunt maken van de vele functies die in het systeem zijn geïntegreerd.

BELANGRIJKE WAARSCHUWINGEN

1 Installatie van het systeem

- Kies een vlakke, droge plaats die noch te warm, noch te koud is. (Temperatuur tussen 5°C en 35°C.)
- Zorg voor voldoende ruimte tussen het systeem en het TV-toestel.
- Gebruik het systeem niet op plaatsen die blootstaan aan trillingen.

2 Netsnoer

- Raak het netsnoer niet aan met natte handen!
- Zolang het netsnoer op het wandstopcontact is aangesloten, wordt er een kleine hoeveelheid stroom verbruikt.
- Wanneer de stekker van het systeem uit het wandstopcontact wilt verwijderen, trek dan altijd aan de stekker, niet aan het snoer.

3 Defecten enz.

- Dit systeem bevat geen onderdelen die door de gebruiker kunnen worden gerepareerd. In geval van een systeemstoring, verwijdert u de stekker uit het stopcontact en raadpleegt u uw dealer.
- Steek geen metalen voorwerpen in het systeem.

Inleiding	1
Kenmerken.....	1
Indeling van deze handleiding.....	1
BELANGRIJKE WAARSCHUWINGEN.....	1
Inhoudsopgave	2
Aan de slag	3
Accessoires.....	3
De batterijen in de afstandsbediening plaatsen.....	3
De afstandsbediening gebruiken.....	3
De FM-antenne aansluiten.....	4
De AM(MG/LG)-antenne aansluiten.....	5
De luidsprekers aansluiten.....	5
Externe apparatuur aansluiten.....	6
Op het wandstopcontact aansluiten.....	6
DEMO stand.....	6
COMPU PLAY.....	6
Basisbedieningen	7
Het systeem in- en uitschakelen.....	7
ECO-stand (ECO).....	7
Het volume aanpassen.....	7
Fade-out muting-functie (FADE MUTING).....	8
Lage tonen versterken (ACTIVE BASS EX.).....	8
Het geluidseffect (SOUND MODE) selecteren.....	8
Het nummer met de afstandsbediening invoeren (cijfertoetsen).....	8
De tuner gebruiken	9
Op een station afstemmen.....	9
Zenders programmeren.....	10
De FM-ontvangststand wijzigen.....	10
FM-zenders met RDS ontvangen.....	11
De CD-speler gebruiken	14
CD's laden.....	15
CD's verwijderen.....	15
Basisbediening van de CD-speler - Normaal afspelen.....	16
De afspeelvolgorde van de muziekstukken programmeren.....	17
Willekeurig afspelen.....	18
Muziekstukken herhalen.....	18
Ladevergrendelingsfunctie.....	18
Het cassettedeck gebruiken (een cassette beluisteren)	19
Een cassette afspelen.....	19
Het cassettedeck gebruiken (Opnemen)	20
Standaardopname.....	21
CD synchronopname.....	21
Kopiëren van cassette naar cassette (DUBBING).....	21
Externe apparatuur gebruiken	22
Naar externe apparatuur luisteren.....	22
De timers gebruiken	23
De klok instellen.....	23
De dagtimer (DAILY) instellen.....	24
De opnametimer (REC) instellen.....	25
De slaaptimer (SLEEP) instellen.....	27
Voorrang van de timers.....	27
Onderhoud	28
Storingswijzer	29
Technische gegevens	30

Aan de slag

Accessoires

Controleer of u alle onderstaande items hebt, die bij het systeem zijn geleverd.

- AM (MG/LG)-raamantenne (1)
- Afstandsbediening (1)
- Batterijen (2)
- FM-draadantenne (1)

Neem meteen contact op met de dealer als een van de onderdelen ontbreekt.

De batterijen in de afstandsbediening plaatsen

Zorg ervoor dat de plus- en minpolen (+ en -) van de batterijen overeenkomen met de + en - markeringen in het batterijvakje.

Netherlands

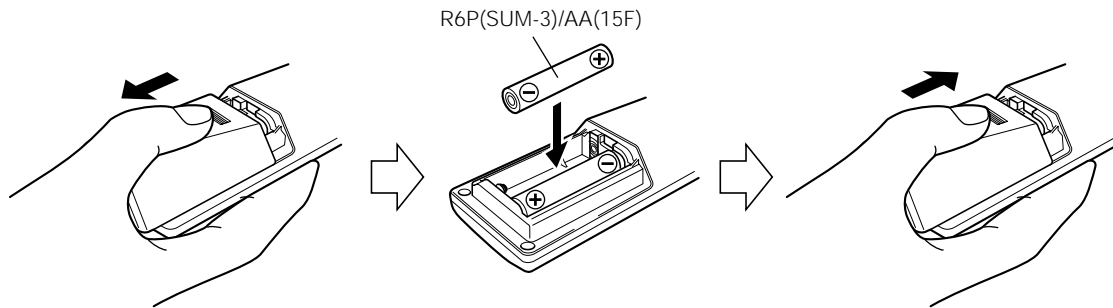

OPGELET:

- Behandel batterijen op de juiste wijze.

Voorkom dat batterijen gaan lekken of exploderen:

- verwijder de batterijen wanneer de afstandsbediening gedurende langere tijd niet wordt gebruikt.
- Als u de batterijen moet vervangen, vervang beide batterijen dan tegelijkertijd.
- Gebruik oude en nieuwe batterijen niet door elkaar.
- Gebruik geen verschillende typen batterijen door elkaar.

Gebruikte batterijen:



De afstandsbediening gebruiken

Met de afstandsbediening kunt u gemakkelijk veel functies van het systeem gebruiken tot op een afstand van 7 m. U moet de afstandsbediening richten op de afstandssensor in de voorzijde van het systeem.

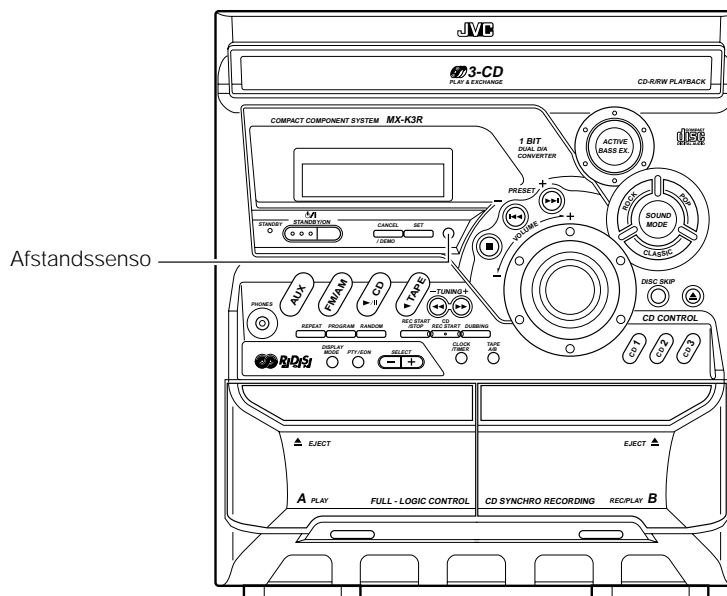

OPGELET:

- Zorg ervoor dat alles is aangesloten, voordat u het systeem aansluit op een lichtnet.

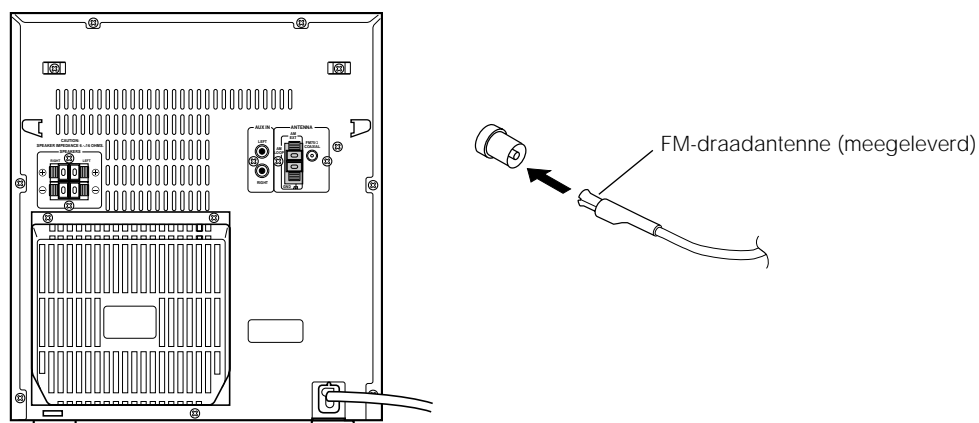
De FM-antenne aansluiten**De bijgeleverde draadantenne gebruiken****De coaxconnector gebruiken (niet meegeleverd)**

Een 75 Ohm antenne met een coaxiale connector (IEC of DIN 45 325) moet worden aangesloten op de FM 75 Ohm COAXIAL-ingang.

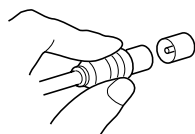

Sluit een buitenantenne aan als de ontvangst slecht is.

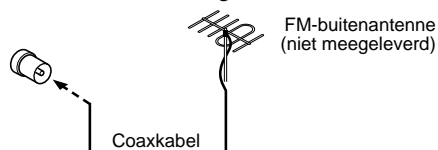
**Opmerking**

- Voordat u een 75 Ohm coaxkabel aansluit (het ronde kabeltype dat naar de buitenantenne gaat), eerst de meegeleverde FM-draadantenne losmaken

De AM (MG/LG)-antenne aansluiten

Achterzijde van het toestel

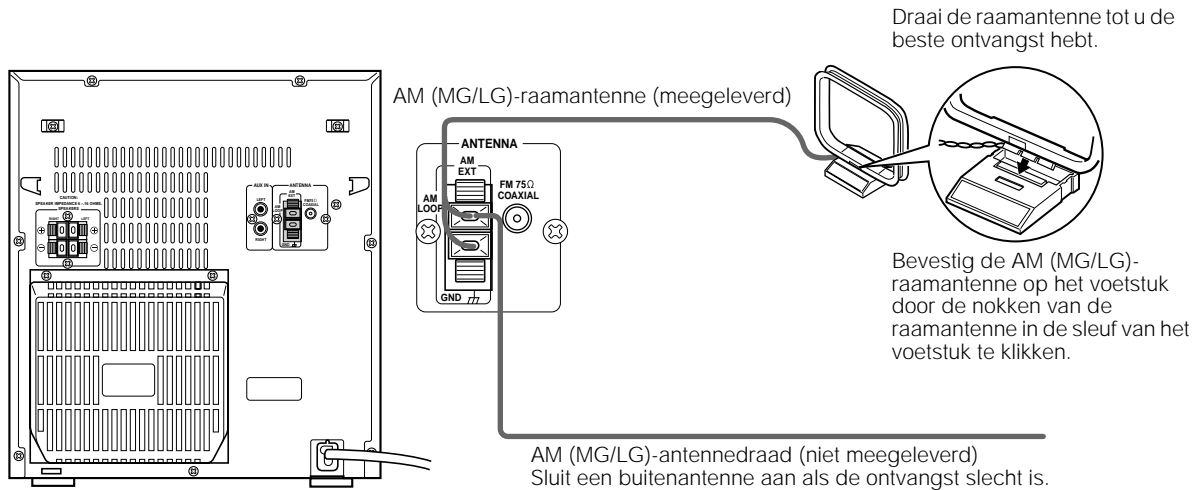

• Zelfs als u een AM (MG/LG)-buitenantenne aansluit, moet u de AM (MG/LG)-raamantenne aangesloten laten.

OPGELET:

- Om ruis te vermijden, moet u de antennes uit de buurt van het systeem, het aansluitsnoer en het netsnoer houden.

De luidsprekers aansluiten

1. Open elke aansluitklem om de luidsprekersnoeren aan te sluiten.
2. Sluit de luidsprekersnoeren aan op de luidsprekerklemmen van het toestel.
Sluit de rode (+) en zwarte (-) snoeren van de rechterluidspreker aan op de rode (+) en (-) aansluitklemmen van het systeem met de benaming RIGHT.
Sluit de rode (+) en zwarte (-) snoeren van de linkerluidspreker aan op de rode (+) en (-) aansluitklemmen van het systeem met de benaming LEFT.
3. Sluit elke aansluitklem om de snoeren goed aan te sluiten.

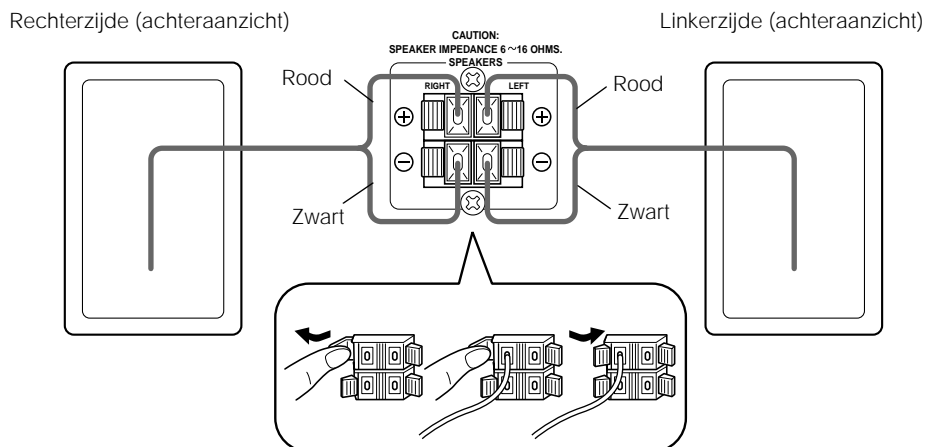

OPGELET:

- Het kleurenbeeld van een TV-toestel kan ontregeld raken als deze zich dichtbij de luidsprekers bevindt. Als dit het geval is, plaats de luidsprekers dan uit de buurt van het TV-toestel.
- Gebruik alleen luidsprekers met de juiste impedantie. De juiste impedantie staat aangegeven op de achterzijde.

Externe apparatuur aansluiten

Sluit een signaalsnoer (niet meegeleverd) aan op de AUX-IN-ingangen van het systeem en de uitgangen van de externe MD-recorder, cassetdeck, enz.

U kunt dan via het systeem luisteren naar de externe bron.

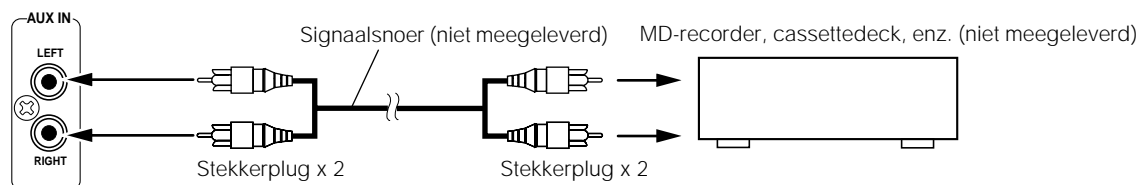

Op het wandstopcontact aansluiten

Sluit het netsnoer aan op een wandstopcontact.

Het systeem is nu klaar voor gebruik!

DEMO stand

Wanneer het systeem is aangesloten op het wandstopcontact, wordt automatisch de DEMO stand gestart, die een aantal van de systeemopties weergeeft.

Om de DEMO-weergave uit te schakelen, drukt u op een van de bedieningstoetsen. De DEMO-weergave stopt automatisch.

Om de DEMO-weergave in te schakelen, houdt u de DEMO-toets op het systeem meer dan 2 seconden ingedrukt.

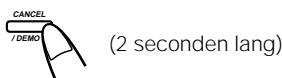

- De DEMO-weergave wordt automatisch opnieuw ingeschakeld, als er gedurende 2 minuten geen toets wordt ingedrukt. Om deze automatische DEMO-weergavefunctie te stoppen, drukt u tijdens de DEMO-weergave op de CANCEL-toets van het systeem.

COMPU PLAY

Met de COMPU PLAY-functie van JVC kunt u met een enkele toetsdruk de meest gebruikte systeemfuncties bedienen.

Met de één-toetsbediening kunt u een CD of een cassette afspelen, de radio inschakelen of naar een extern apparaat luisteren met een druk op de afspeltoets voor desbetreffende functie. Eén-toetsbediening schakelt het apparaat voor u in en start vervolgens de door u opgegeven functie. Als het systeem niet gereed is (geen CD of cassette geplaatst), wordt het systeem toch ingeschakeld zodat u een CD of cassettebandje kunt plaatsen.

De wijze waarop één-toetsbediening werkt voor elke functie, wordt uitgelegd in het hoofdstuk waarin de desbetreffende functie wordt behandeld.

De COMPU PLAY-toetsen zijn:

Op het toestel

- CD ►/||-toets
- FM/AM-toets
- TAPE ►-toets
- AUX-toets
- CD1-, CD2- en CD3-toetsen
- CD Open/Dicht ▲-toets

Op de afstandsbediening

- CD ►/||-toets
- FM/AM-toets
- TAPE ►-toets
- AUX-toets
- CD1-, CD2- en CD3-toetsen

Basisbedieningen

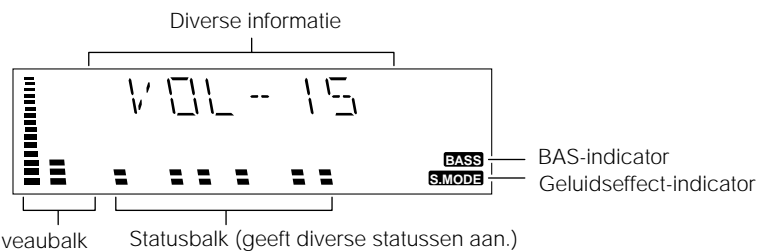
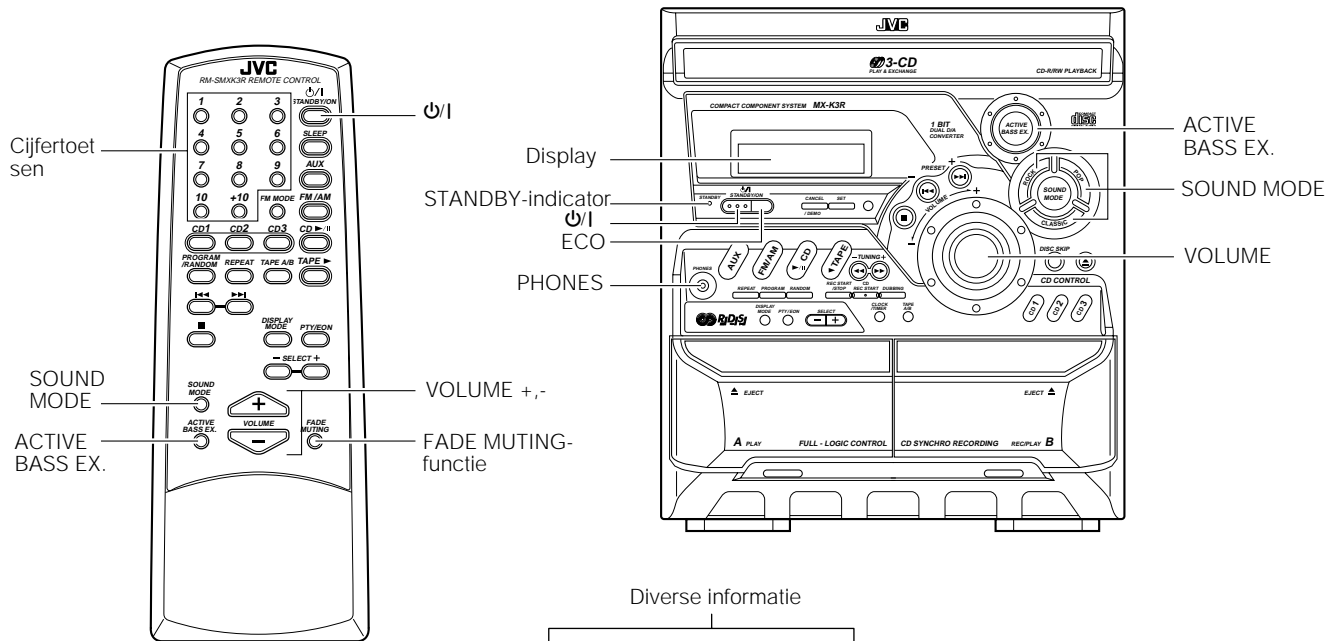

* Wanneer het systeem wordt gebruikt, toont dit display ook andere items. Ter vereenvoudiging tonen we hier alleen de items die in dit hoofdstuk worden beschreven.

Het systeem in- en uitschakelen

Het systeem inschakelen

1 Druk op de O/I -toets



het display wordt ingeschakeld en "WELCOME" wordt eenmaal weergegeven. De STANDBY-indicator dooft. Het systeem is ingeschakeld, gereed om door te gaan in de stand die was ingeschakeld, toen het systeem voor het laatst werd uitgeschakeld.

- Als u bijvoorbeeld als laatste een CD hebt beluisterd, bent u nu gereed om opnieuw een CD te beluisteren. U kunt zonodig overschakelen naar een andere bron.
- Als u als laatste naar de tuner hebt geluisterd, wordt de tuner ingeschakeld, afgestemd op het station waarop het de laatste keer was afgestemd.

Het systeem uitschakelen

1 Druk opnieuw op de O/I -toets.

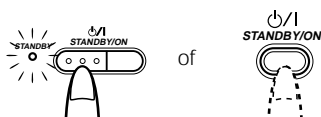

"GOOD BYE" verschijnt in het display en het display wordt uitgeschakeld, uitgezonderd de klokdisplay. De STANDBY-indicator gaat branden. (Het display is gedimd.)

- Zelfs als het systeem is uitgeschakeld (de STANDBY-stand), wordt er nog een kleine hoeveelheid stroom gebruikt.
- Om het systeem volledig uit te schakelen, moet u de stekker van het netsnoer uit het wandstopcontact verwijderen. Als u de netstekker uit het wandstopcontact verwijdert, wordt de klok meteen gereset op 0:00.

ECO-stand (ECO)

Het systeem kent drie energiestanden; aan, uit (Standby) en ECO. In de ECO-stand dooft het display en wordt de minste stroom verbruikt.

Om de ECO-stand in te schakelen, drukt u op de ECO-toets op het toestel in de Standby-stand (terwijl de STANDBY-indicator brandt). In het display verschijnt "ECO-MODE" en vervolgens wordt het display uitgeschakeld. De STANDBY-indicator blijft branden.

Om de ECO-stand uit te schakelen en het systeem in te schakelen, drukt u een seconde op de O/I -toets.

Om de ECO-stand uit te schakelen en de Standby-stand in te schakelen, drukt u opnieuw een seconde lang op de ECO-toets.

Het volume aanpassen

Draai de VOLUME-regeling op het toestel rechtsom om het volume te verhogen en linksom om het volume te verlagen.

Druk op de afstandsbediening op de VOLUME + -toets om het volume te verhogen of op de VOLUME -toets om het volume te verlagen.

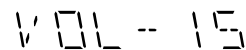

U kunt het volumeniveau instellen op MIN, 1-31, of MAX.

OPGELET:

- Zet de VOLUME-regeling eerst op de laagste stand voordat u het systeem inschakelt en/of een bron gaat afspelen, omdat een onverwacht hoog geluidsniveau uw gehoor, luidsprekers en/of koptelefoon kan beschadigen.

Voor afzonderlijk luisteren

Sluit een koptelefoon aan op de PHONES-stekkerbus. Er komt geen geluid uit de luidsprekers.

Zorg ervoor dat u het volume verlaagt, voordat u een koptelefoon aansluit of opzet.

Fade-out muting-functie (FADE MUTING)

U kunt het uitgangssignaal dempen met één-toetsbediening.

Om het uitgangssignaal te dempen, drukt u op de FADE MUTING-toets op de afstandsbediening. Het uitgangssignaal is gedempt.

Om de demping uit te schakelen, drukt u nogmaals op de FADE MUTING-toets. Het uitgangssignaal wordt versterkt naar het vorige niveau.

- Na Fade-out Muting wordt door het draaien van de VOLUME-regeling op het toestel of het indrukken van de VOLUME-knop op de afstandsbediening het volume verhoogd vanaf de MIN.-instelling.

Lage tonen versterken (ACTIVE BASS EX.)

De diepte en volheid van de lage tonen blijft behouden, ongeacht hoe laag u het volume instelt.

U kunt dit effect alleen gebruiken voor afspelen.

Om het effect in te schakelen, drukt u op ACTIVE BASS EX.-toets.

De "BASS"-indicator gaat branden en "ACTIVE BASS EXTENSION" verschijnt in het display.

Om het effect te annuleren, drukt u opnieuw de toets in.

De "BASS"-indicator dooft en "OFF" (uit) verschijnt in het display.

Het geluidseffect (SOUND MODE) selecteren

U kunt kiezen uit een van de 3 SEA-standen (SEA = Sound Effect Amplifier = geluidseffect versterker)

U kunt dit effect alleen gebruiken voor afspelen.

Op het toestel

Om het effect in te schakelen, drukt u op een van de geluidseffecttoetsen ROCK, POP of CLASSIC.

De naam van het geselecteerde geluidseffect "ROCK", "POP" of "CLASSIC" verschijnt in het display. De "S.MODE"-indicator gaat tevens branden in het display.

Om het effect te annuleren, drukt u opnieuw op de toets van het geselecteerde geluidseffect.

Wanneer het effect is geannuleerd, dooft de "S.MODE"-indicator. Als bijvoorbeeld het huidige geluidseffect ROCK is, drukt u opnieuw op de ROCK-toets. "FLAT" wordt weergegeven in het display, om aan te geven dat er geen geluidseffect wordt toegepast.

ROCK	Versterkt lage en hoge tonen. Geschikt voor akoestische muziek.
POP	Geschikt voor zangstukken.
CLASSIC	Instellen voor brede en dynamische stereo-geluidssystemen.
FLAT	Geen geluidseffect toegepast.

Op de afstandsbediening

Druk op de SOUND MODE-toets tot het gewenste geluidseffect in het display verschijnt.

De "S.MODE"-indicator in het display gaat branden.

Elke keer als u op de toets drukt, verandert het geluidseffect als volgt:

ROCK → POP → CLASSIC → FLAT → (terug naar het begin)

Om het effect te annuleren, drukt u op de SOUND MODE-toets tot "FLAT" in het display verschijnt.

De "S.MODE"-indicator dooft.

Het nummer met de afstandsbediening invoeren (cijfertoetsen)

Met de cijfertoetsen op de afstandsbediening kunt u de nummers invoeren voor het programmeren van zenders, het oproepen van geprogrammeerde zenders of het programmeren van af te spelen muziekstukken op CD's.

De manier waarop u het nummer met de cijfertoetsen invoert, wordt hier uitgelegd.

Voorbeelden:

- Om het nummer 5 in te voeren, drukt u op 5.
- Om het nummer 15 in te voeren, drukt u op +10, vervolgens op 5.
- Om het nummer 20 te voeren, drukt u op +10, vervolgens op 10.
- Om het nummer 25 in te voeren, drukt u op +10, +10, vervolgens op 5.

De tuner gebruiken

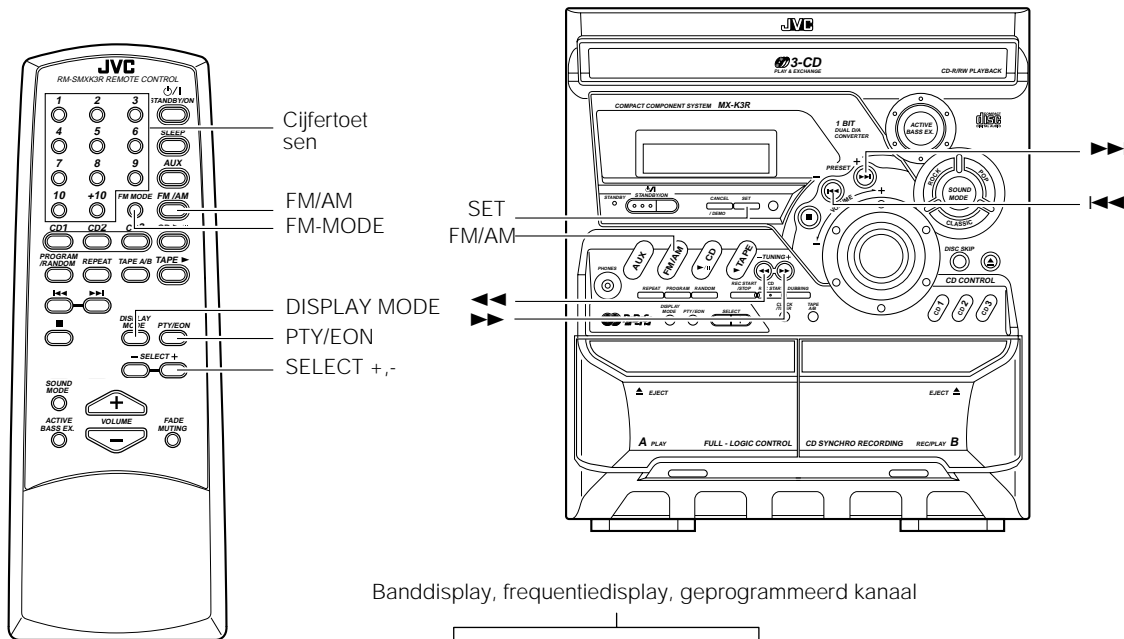

Banddisplay, frequentiedisplay, geprogrammeerd kanaal

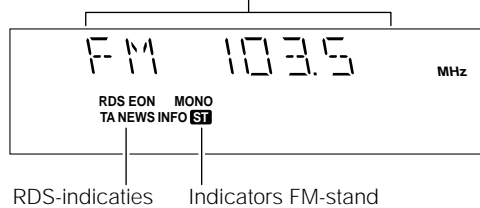

* Wanneer het systeem wordt gebruikt, toont dit display ook andere items. Ter vereenvoudiging tonen we hier alleen de items die in dit hoofdstuk worden beschreven.

U kunt naar FM- en AM (ML/LG)-zenders luisteren. U kunt handmatig, automatisch of vanuit een geprogrammeerd geheugen afstemmen op zenders.

- Voordat u naar de radio gaat luisteren:
 - zorg ervoor dat zowel de FM- als de AM (ML/LG)-antennes correct zijn aangesloten. (Zie pagina's 4 en 5).

Eéntoetsbediening radio

Druk gewoon op de FM/AM-toets om het systeem in te schakelen en naar het station te luisteren waarop u het laatst hebt afgestemd.

- U kunt van een andere geluidsbron naar de radio overschakelen door op de FM/AM-toets te drukken.

Op een station afstemmen

1 Druk op de FM/AM-toets.

De band en frequentie waarop u het laatst hebt afgestemd, verschijnen in het display. (indien het laatst beluisterde station was geselecteerd via een programmanummer, verschijnt eerst het programmanummer.) Elke keer als u op de toets drukt, wisselt de band tussen FM en AM (MG/LG).

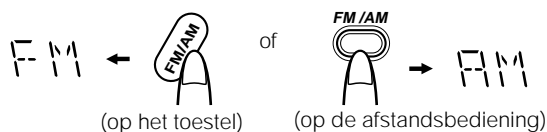

2 Selecteer een zender met behulp van een van de volgende methoden.

• Handmatig afstemmen

Drukt kort op de ◀◀- of ▶▶-toets op het toestel om van frequentie naar frequentie te springen tot u de gewenste zender vindt.

OF

• Automatisch afstemmen

Als u de ◀◀- of ▶▶-toets op het toestel 0,5 seconden of langer ingedrukt houdt en deze vervolgens loslaat, verandert de frequentie automatisch omhoog of omlaag tot een station is gevonden.

OF

• Geprogrammeerd afstemmen (alleen mogelijk nadat zenders zijn geprogrammeerd)

Geprogrammeerd afstemmen met behulp van het toestel:

Selecteer het gewenste programmanummer met behulp van de ◀◀- of ▶▶-toets.

Voorbeeld:

Druk op de ▶▶-toets tot het programmanummer "P-12" in het display verschijnt. Na 2 seconden wordt in het display de band en frequentie van het programmanummer getoond.

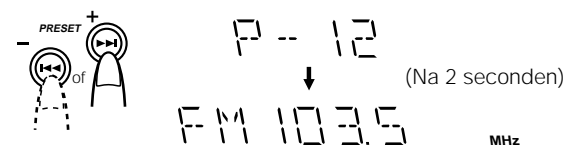

Geprogrammeerd afstemmen met behulp van de afstandsbediening:

Voer het gewenste programmanummer in met behulp van de cijfertoetsen. Zie "Het nummer met de afstandsbediening invoeren" op pagina 8.

Voorbeeld:

Druk op +10, vervolgens op 2 om het programmanummer 12 op te roepen. Na 2 seconden wordt in het display de band en frequentie van het programmanummer getoond.



- Bij AM (MG/LG)-uitzendingen kan de ontvangstgevoeligheid worden gewijzigd door de AM(MG/LG)-raamantenne te draaien. Draai de AM (MG/LG) -raamantenne voor de beste ontvangst.

Zenders programmeren

U kunt tot maximaal 30 FM-zenders en maximaal 15 AM (MG/LG)-zenders programmeren.



- Er zijn fabrieksmatig programmanummers ingesteld om voorafgaand aan verzending de frequenties te testen. Dit is dus geen storing. U kunt de gewenste zenders in het geheugen programmeren door een van de onderstaande programmeermethoden te volgen.
- Tijdens het programmeren van zenders keert het display terug naar de band/frequentiedisplay als er 5 seconden lang geen toets wordt aangeraakt. Herhaal in dat geval de stappen vanaf het begin.

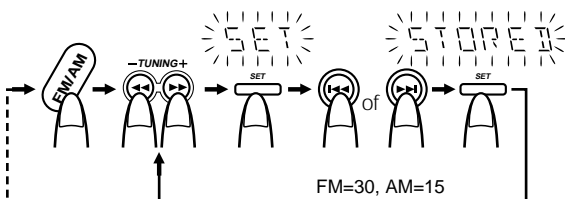

Voor het wijzigen van de band.

Op het toestel

- 1 **Selecteer een band door op de FM/AM-toets te drukken.**
- 2 **Druk op de ◀◀- of ▶▶-toets om op een station af te stemmen.**
- 3 **Druk op de SET-toets.**
“SET” knippert gedurende 5 seconden.
- 4 **Druk op de ◀◀◀- of ▶▶▶-toets om het programmanummer te selecteren.**
▶▶▶: verhoogt het programmanummer met 1.
◀◀◀: verlaagt het programmanummer met 1.
- 5 **Druk op de SET-toets.**
“STORED” verschijnt en, na 2 seconden, keert het display terug naar band/frequentiedisplay.
- 6 **Herhaal de stappen 1 tot 5 voor elke zender die u met een programmanummer wilt opslaan in het geheugen.**

Om de geprogrammeerde zenders te wijzigen, herhaalt u de bovenstaande stappen.



- In stap 4 kunt u het programmanummer selecteren met behulp van de cijfertoetsen op de afstandsbediening. Zie “Het nummer met de afstandsbediening invoeren” op pagina 8.

OPGELET:

- Zelfs als het systeem niet op het lichtnet is aangesloten of er een stroomstoring plaatsvindt, blijven de geprogrammeerde zenders een aantal dagen opgeslagen. Als de geprogrammeerde zenders echter worden gewist, moet u de zenders opnieuw programmeren.

De FM-ontvangststand wijzigen

Als u hebt afgestemd op een FM-uitzending in stereo, brandt de “ST (Stereo)”-indicator en u hoort stereo-effecten.

Als een FM-uitzending in stereo moeilijk te ontvangen is of ruis bevat, kunt u de mono-stand selecteren. De ontvangst wordt beter, maar u verliest het stereo-effect.

Druk op de FM MODE-toets op de afstandsbediening zodat de “MONO”-indicator in het display gaat branden.

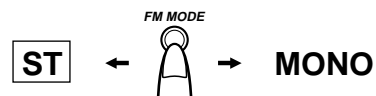

Om het stereo-effect weer in te schakelen, drukt u op de FM MODE-toets op de afstandsbediening zodat de “MONO”-indicator dooft.

FM-zenders met RDS ontvangen

U kunt RDS (Radio Data System) gebruiken met behulp van de toetsen op het toestel of de afstandsbediening.

Via RDS kunnen FM-zenders naast hun normale programmasignalen aanvullende signalen verzenden. De zenders kunnen bijvoorbeeld hun zendernamen versturen en informatie over het programmatype dat ze uitzenden, zoals sport of muziek, enz. Dit toestel kan de volgende typen RDS-signalen ontvangen:

PS (Programmaservice):

toont de algemeen bekende zendernamen.

PTY (Programmatype):

toont de uitgezonden programmatypen.

RT (Radiotekst):

toont de tekstberichten die de zender verstuurt.

Wat voor informatie kunnen RDS-signalen leveren?

In het display wordt de informatie van het RDS-signaal getoond dat de zender verstuurt.

De RDS-signalen weergegeven in het display

Druk op de DISPLAY MODE-toets terwijl u naar een FM-zender luistert.

Elke keer als u op de toets drukt, verandert het display om u informatie in de onderstaande volgorde te tonen:

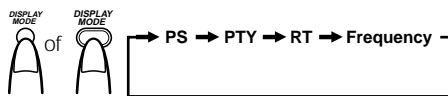

PS (Programmaservice):

Terwijl er wordt gezocht, verschijnt “PS” afwisselend in het display. Vervolgens gaat de RDS-indicator branden en de zendernaam verschijnt. “NO PS” wordt weergegeven wanneer er geen signaal wordt verstuurd.

PTY (Programmatype):

Terwijl er wordt gezocht, verschijnt “PTY” in het display. Vervolgens gaat de RDS-indicator branden en het programmatype van de uitzending wordt weergegeven. “NO PTY” wordt weergegeven wanneer er geen signaal wordt verstuurd.

RT (Radiotekst):

Terwijl er wordt gezocht, verschijnt “RT” in het display. Vervolgens gaat de RDS-indicator branden en het tekstbericht verschijnt. “NO RT” wordt weergegeven wanneer er geen signaal wordt verstuurd.

Zenderfrequentie:

Zenderfrequentie (zonder RDS-service)



- Als het zoeken direct wordt beëindigd, worden “PS”, “PTY” en “RT” niet weergegeven in het display.
- Als u op de DISPLAY MODE-toets drukt, terwijl u luistert naar een AM (MG/LG)-station, wordt in het display alleen de zenderfrequentie weergegeven.
- RDS is niet beschikbaar voor AM (MG/LG)-uitzendingen.

Over de weergegeven tekens

Wanneer in het display de PS-, PTY- of RT-signalen worden weergegeven:

- worden in het display alleen de hoofdletters weergegeven.
- In het display kunnen geen letters met accenten worden weergegeven; “A” kan bijvoorbeeld “A”’s vertegenwoordigen, zoals “Á”, “Â”, “Ã”, “Ä”, “Å” en “Ă”.

[Voorbeeld van weergegeven tekens]

A	A, Á, Â, Ã, Ä, Å, Æ, Æ	K	K	U	U, Ú, Û, Ü, Ü	0	0	*	*	<	<	@	@
B	B	L	L	V	V	1	1	+	+	>	>		
C	C, Č, Ć, Ć	M	M	W	W	2	2	-	-	=	=		
D	D, Đ, Đ	N	N, Ñ, Ñ	X	X	3	3	,	,	\	\		
E	E, É, Ê, Ë, Ë	O	O, Ó, Ô, Õ, Ö, Ö, Ø, Ø	Y	Y	4	4	.	.	'	'		
F	F	P	P	Z	Z, Ž, Ž, Ž	5	5	/	/				
G	G	Q	Q			6	6	-	-	!	!		
H	H	R	R, Ř, Ř, Ř			7	7	-	-	\$	\$		
I	I, Í, Î, Ï, Ï	S	S, Ś, Ś, Ś			8	8	-	-	&	&		
J	J	T	T			9	9			%	%		

Programma's zoeken op basis van de PTY-codes

Een van de voordelen van de RDS-service is dat u een bepaald programmatype kunt opzoeken door de PTY-codes op te geven.

Programma's zoeken met behulp van PTY-codes:

Op het toestel



Op de afstandsbediening

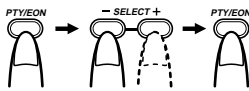

1 Druk eenmaal op de PTY/EON-toets terwijl u naar een FM-zender luistert.

“PTY” en “SELECT” verschijnen afwisselend in het display.

2 Selecteer binnen 10 seconden de PTY-code met behulp van de SELECT +- of —toets.

Elke keer als u de toets indrukt, wordt in het display een categorie getoond volgens onderstaande volgorde:

NEWS ↔ AFFAIRS ↔ INFO ↔ SPORT ↔ EDUCATE
 ↔ DRAMA ↔ CULTURE ↔ SCIENCE ↔ VARIED ↔
 POP M ↔ ROCK M ↔ M.O.R. M ↔ LIGHT M ↔
 CLASSICS ↔ OTHER M ↔ WEATHER ↔ FINANCE ↔
 CHILDREN ↔ SOCIAL A ↔ RELIGION ↔ PHONE IN
 ↔ TRAVEL ↔ LEISURE ↔ JAZZ ↔ COUNTRY ↔
 NATIONAL ↔ OLDIES ↔ FOLK M ↔ DOCUMENT ↔
 NEWS

3 Druk binnen 10 seconden opnieuw op de PTY/EON-toets.

Terwijl er wordt gezocht, verschijnen “SEARCH” en de geselecteerde PTY-code afwisselend in het display.

Het toestel doorzoekt 30 geprogrammeerde zenders en stopt zodra het een zender vindt uit de categorie die u hebt geselecteerd en stemt vervolgens af op die zender.

Het zoeken vervolgen na de eerste stop.

Druk opnieuw op de PTY/EON-toets, terwijl het display knippert. Als er geen programma wordt gevonden, verschijnen “NOT” en “FOUND” afwisselend in het display.

Het zoeken op een willekeurig moment tijdens het proces stoppen.

Druk op de PTY/EON-toets om de zoekactie te stoppen.

Beschrijving van de PTY-codes

NEWS:	Nieuws
AFFAIRS:	Actualiteitenprogramma's met aandacht voor het actuele nieuws of actualiteiten
INFO:	Programma's over medische dienstverlening, weersberichten, enz..
SPORT:	Sportevenementen
EDUCATE:	Educatieve programma's
DRAMA:	Hoorspelen
CULTURE:	Programma's over nationale of regionale kunst
SCIENCE:	Programma's over natuurwetenschappen en technologie
VARIED:	Andere programma's zoals komedies of ceremonies
POP M:	Popmuziek
ROCK M:	Rockmuziek
M.O.R M:	Middle-of-the road-muziek (wordt gewoonlijk “easy listening” genoemd)
LIGHT M:	Lichte muziek
CLASSICS:	Klassieke muziek
OTHER M:	Overige muziek
WEATHER:	Weerbericht
FINANCE:	Berichtgeving over zaken, handel, aandelenbeurzen, enz.
CHILDREN:	Amusementsprogramma's voor kinderen
SOCIAL:	Programma's over sociale activiteiten

RELIGION:	Programma's die zich bezighouden met religie of geloof, of de aard van het bestaan of ethiek
PHONE IN:	Programma's waarin mensen hun opinie kunnen uiten, zowel telefonisch als in het openbaar
TRAVEL:	Programma's over reisbestemmingen, all-invakanties en reissuggesties en -aanbiedingen
LEISURE:	Programma's die zich bezighouden met vrijetijdsactiviteiten, zoals tuinieren, koken, vissen enz.
JAZZ:	Jazzmuziek
COUNTRY:	Country-muziek
NATION M:	Hedendaagse populaire muziek uit een andere landstreek, in de taal van het land
OLDIES:	Klassieke popmuziek
FOLK M:	Folk-muziek
DOCUMENT:	Programma's die zich bezighouden met feitelijke zaken, gepresenteerd in een onderzoekende stijl

Tijdelijk overschakelen naar een uitgezonden programma van uw keuze

EON (Enhanced Other Networks) is een andere gemakkelijke RDS-service waarmee dit toestel tijdelijk naar een ander uitgezonden programma van uw keuze kan schakelen (NEWS, TA of INFO) van de huidige geselecteerde zender, tenzij u luistert naar een niet-RDS-zender (Alle AM(MG/LG))-zenders of sommige FM-zenders).

- De EON-functie is alleen van toepassing op geprogrammeerde zenders. Zie pagina 10.
- Als een FM-zender geen EON-informatie uitzendt, kan EON niet worden ingeschakeld.

Een programmatype selecteren

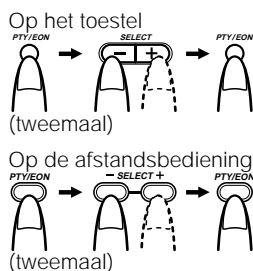

1 Druk tweemaal op de PTY/EON-toets terwijl u naar een FM-zender luistert.

“EON” en “SELECT” verschijnen afwisselend in het display.

2 Selecteer binnen 10 seconden het programmatype met behulp van de SELECT +- of -toets.

In het display wordt het programmatype in de onderstaande volgorde getoond:



TA: Verkeersberichten

NEWS: Nieuws

INFO: Programma's over medische dienstverlening, weersberichten, enz..

OFF: EON uit

3 Druk opnieuw binnen 10 seconden op de PTY/EON-toets om het geselecteerde programmatype in te stellen.

De indicator van het geselecteerde programmatype gaat branden in het display en het toestel schakelt over naar de EON Standby-stand.

- De EON-indicator gaat branden wanneer op een zender wordt afgestemd die EON-informatie biedt.

Geval 1: Als er geen zender is die het type programma uitzendt dat u heeft geselecteerd

Het toestel blijft afgestemd op de zender waarnaar reeds wordt geluisterd.



Wanneer een zender begint met het uitzenden van het programma dat u hebt geselecteerd, schakelt dit toestel automatisch over naar het station. De programmatype-indicator (TA, NEWS of INFO) begint te knipperen.



Wanneer het programma is afgelopen, keert het toestel terug naar de voorheen geselecteerde zender, maar blijft in de EON Standby-stand.

Geval 2: Er is zender die het type programma uitzendt dat u hebt geselecteerd

Het toestel stemt af op de zender die het programma uitzendt. De programmatype-indicator (TA, NEWS of INFO) begint te knipperen.



Wanneer het programma is afgelopen, keert het toestel terug naar de voorheen geselecteerde zender, maar blijft in de EON Standby-stand.

Het luisteren naar het met EON geselecteerde programma beëindigen

Druk op de PTY/EON-toets zodat de programmatype-indicator (TA, NEWS, INFO) dooft.



- Als u van bron verandert of het toestel uitschakelt, terwijl de EON Standby-stand is ingeschakeld, wordt de EON Standby-stand tijdelijk geannuleerd.
- Wanneer gebruik wordt gemaakt van de EON-functie (d.w.z. het geselecteerde programmatype wordt ontvangen van een zender) en de DISPLAY MODE- of SELECT-toets wordt ingedrukt, keert het toestel niet terug naar het voorheen geselecteerde station, ook niet als het programma stopt. De programmatype-indicator blijft branden in het display, waarmee wordt aangegeven dat de EON-functie in de standby-stand staat.
- Wanneer de EON-functie in de standby-stand staat en een radio-uitzending wordt opgenomen, wees dan voorzichtig, omdat de EON-functie kan worden ingeschakeld, waardoor een ander programma dan bedoeld kan worden opgenomen.
Schakel de EON-stand uit als deze niet benodigd is.
- Wanneer het alarmsignaal door EON wordt waargenomen, krijgt de zender met het alarmbericht voorrang. “ALARM!” wordt niet weergegeven.

OPGELET:

- Als het geluid onafgebroken schakelt tussen de zender die is afgestemd met behulp van de EON-functie en de momenteel geselecteerde zender, schakel de EON-stand dan uit. Dit is geen storing van het toestel.

De CD-speler gebruiken

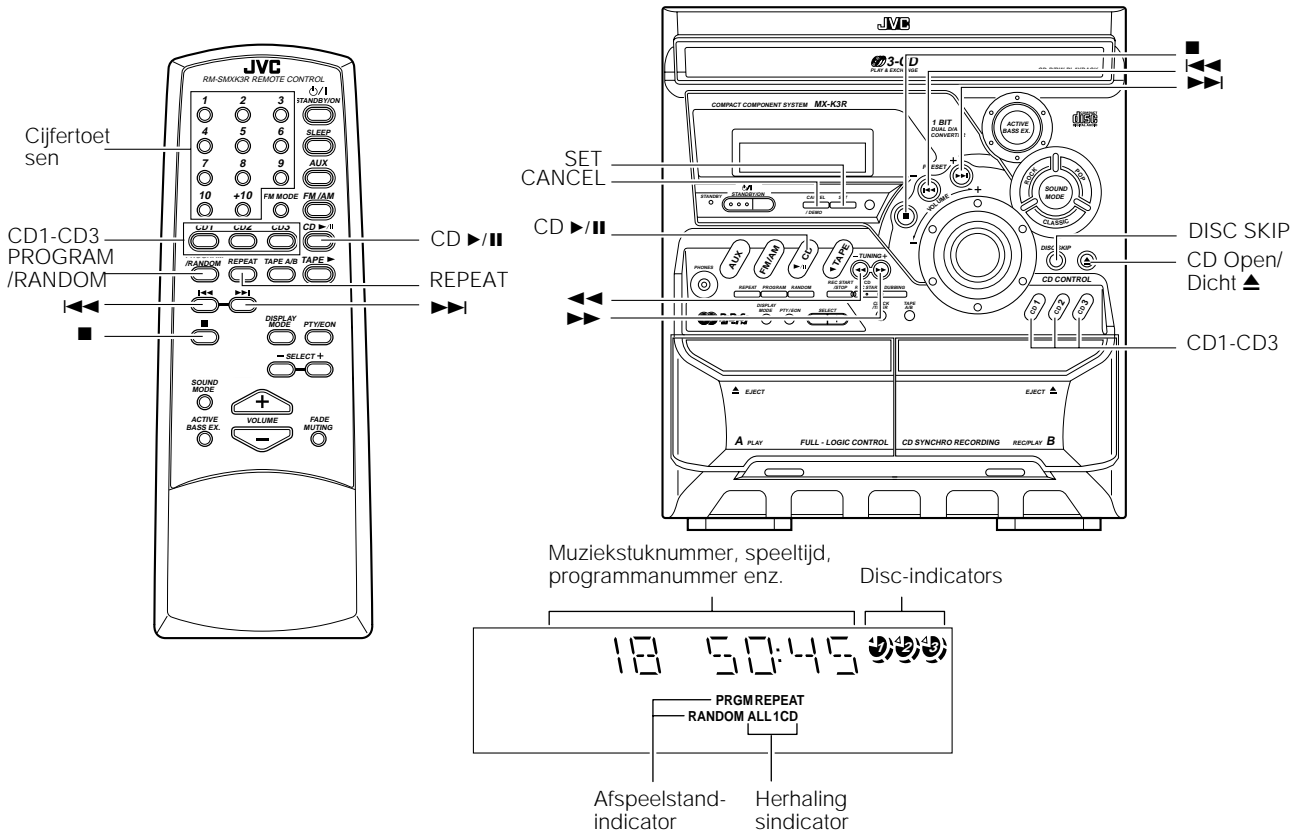

* Wanneer het systeem wordt gebruikt, toont dit display ook andere items. Ter vereenvoudiging tonen we hier alleen de items die in dit hoofdstuk worden beschreven.

De CD-speler beschikt over een roterende disc-lade waarin 3 CD's kunnen worden geplaatst.

U heeft de beschikking over de standen Normaal, Geprogrammeerd, Willekeurig of Herhaald afspelen.

- Normaal afspelen:** Hiermee worden achtereenvolgens alle muziekstukken van alle CD's afgespeeld.
- Geprogrammeerd afspelen:** Hiermee worden alle geprogrammeerde muziekstukken van alle CD's afspelen in de geprogrammeerde volgorde.
- Willekeurig afspelen:** Hiermee worden alle muziekstukken van alle CD's in willekeurige volgorde afgespeeld.
- Herhaald afspelen:** Hiermee kunnen alle muziekstukken van alle CD's worden herhaald, de muziekstukken van een van de CD's of slechts een muziekstuk van een CD.

Hieronder vindt u de basiszaken die u moet weten om CD's af te spelen en om de diverse muziekstukken op de CD's te vinden.

Over de disc-indicator

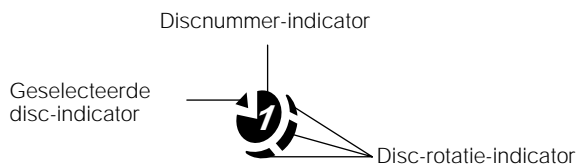

De disc-indicator bestaat uit de onderstaande drie indicatortypen:

- Discnummer-indicator:** Brandt continu.
- Geselecteerde disc-indicator:** Brandt voor het momenteel geselecteerde discnummer.

Disc-rotatie-indicator: Draait wanneer de geselecteerde CD wordt afgespeeld of pauzeert. Deze indicator dooft als er voor het geselecteerde discnummer geen CD is geplaatst. Zodra de lade wordt uitgeworpen, gaan de disc-rotatie-indicators voor alle discnummers branden. Wanneer echter een leeg discnummer is geselecteerd, dooft de disc-rotatie-indicator voor dat discnummer.

De CD-speler gebruiken

Voorbeeld van indicatie:

Wanneer de CD-lade is uitgeworpen en vervolgens wordt CD-1 ingedrukt. (DISC1 is geselecteerd)

Toont dat dit discnummer is geselecteerd.



Toont dat de CD draait.

Eéntoetsbediening

Het toestel wordt ingeschakeld en bediening vindt automatisch plaats.

- Door de CD ►/||-toets in te drukken, wordt het systeem ingeschakeld en als er een CD is geplaatst in de lade waarvan het discnummer het laatst was geselecteerd, wordt begonnen met afspelen vanaf het eerste muziekstuk.
- Door de CD1-CD3-toets in te drukken, wordt het systeem ingeschakeld en als er al een CD is geplaatst in de lade van het geselecteerde discnummer, wordt begonnen met afspelen vanaf het eerste muziekstuk.
 - Als er geen CD is geplaatst in de lade van het geselecteerde discnummer, wordt automatisch het volgende discnummer geselecteerd.

CD's laden

1 Druk op de CD Open/Dicht ▲-toets op het toestel om de lade te openen.

2 Plaats een CD met het label naar boven in de lade.

Let erop dat de CD op juiste wijze in de disc-lade is geplaatst.

Met het label naar boven.

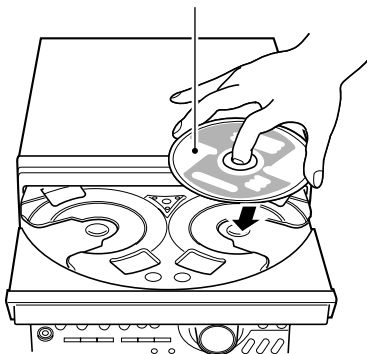

3 Druk op de DISC SKIP-toets op het toestel en plaats de volgende CD.

Wanneer u de toets indrukt, draait de lade voor de volgende CD.

4 Herhaal stap 3 voor de laatste CD.

5 Druk op de CD Open/Dicht ▲-toets op het toestel.

De lade sluit.

Wanneer u een CD van 8 cm (3") gebruikt, plaats deze dan in de binnencirkel van de lade.

U kunt CD's plaatsen terwijl u naar een andere bron luistert.

Wanneer het toestel wordt uitgeschakeld terwijl de lade is geopend, wordt de lade automatisch gesloten.

Als de CD's niet juist kunnen worden gelezen (bijvoorbeeld omdat ze krassen bevatten), verschijnt "0 0:00" in het display.

CD's verwijderen

Verwijder de CD zoals hieronder wordt getoond.

1 Als de CD-speler is gestopt, drukt u op de CD Open/Dicht ▲-toets op het toestel om de lade te openen.

2 Verwijder de CD en druk op de DISC SKIP-toets op het toestel.

De lade draait voor de volgende CD.

3 Herhaal stap 2 om alle CD's te verwijderen.

4 Druk op de CD Open/Dicht ▲-toets op het toestel om de lade te openen.

U kunt CD's verwijderen terwijl u naar een andere bron luistert.



• U kunt tijdens het afspelen ook CD's verwijderen. In dat geval kunt u echter alleen CD's verwijderen die niet worden afgespeeld.

Basisbediening van de CD-speler - Normaal afspelen

CD's afspelen

1 CD plaatsen.

2 Druk op de CD-toets (CD1-CD3) van de CD die u wilt afspelen.

Het geselecteerde disc-nummer (bijv. "CD-1") verschijnt in het display.

Er wordt begonnen met het afspelen van het eerste muziekstuk van de geselecteerde CD. Wanneer het afspelen van de eerste CD is beëindigd, worden achtereenvolgens de tweede en de derde CD afgespeeld.

Wanneer het afspelen van de laatste CD is beëindigd, stopt de CD-speler automatisch.

Voorbeelden:

CD1 → CD2 → CD3 → (stop)

CD2 → CD3 → CD1 → (stop)

□ U kunt de momenteel geselecteerde CD afspelen door gewoonweg de CD ►/||-toets in te drukken.

Terwijl de CD wordt afgespeeld, verschijnt de onderstaande informatie in het display

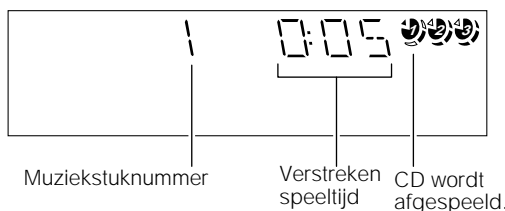

- Wanneer op de CD-toets (CD1-CD3) wordt gedrukt, terwijl de lade is geopend, wordt de lade gesloten en de geselecteerde CD wordt automatisch afgespeeld.

Om het afspelen van de CD te stoppen, drukt u op de ■-toets. De onderstaande informatie voor de CD wordt weergegeven.

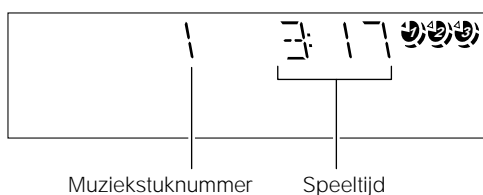
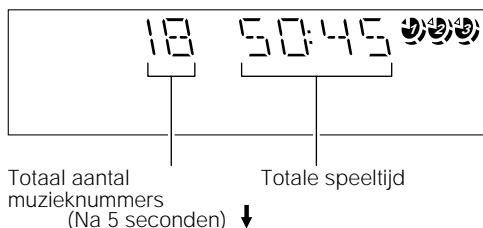

Om te pauzeren, drukt u op de CD ►/||-toets. De speeltijdindicatie knippert in het display.

Om de pauze te beëindigen, drukt u opnieuw op de CD ►/||-toets. Het afspelen gaat verder vanaf het punt waarop werd gepauzeerd.

Om de CD te verwijderen, stopt u het afspelen en drukt u op de CD Open/Dicht▲-toets op het toestel.

Tips:

- De CD afspelen met behulp van de DISC SKIP-toets.

U kunt de CD's ook afspelen met behulp van de DISC SKIP-toets. Tijdens het afspelen wordt de volgende CD automatisch afgespeeld wanneer u op deze toets drukt. Als de volgende disc-lade leeg is, wordt die disc-lade automatisch overgeslagen.

- CD verwijderen/plaatsen tijdens het afspelen

Terwijl een CD wordt afgespeeld (bijv. CD-1), kunt u de andere CD's (bijv. CD-2 en CD-3) verwijderen en vervangen door op de CD Open/Dicht▲-toets te drukken. Nadat de CD's zijn verwijderd of vervangen, drukt u nogmaals op deze knop om de lade te sluiten.

Een muziekstuk selecteren

Tijdens het afspelen (met behulp van de ◀◀- of de ▶▶-toets):

Druk even op de ◀◀- of de ▶▶-toets om het muziekstuk te selecteren dat u wilt afspelen.

Door op de toets te drukken kunt u het volgende muziekstuk overslaan of terugspringen naar het vorige muziekstuk.

- Het afspelen van het geselecteerde muziekstuk wordt begonnen.
- Druk nogmaals op de ▶▶-toets om over te springen naar het begin van het volgende muziekstuk. (U kunt naar de volgende CD overspringen (bijv. CD-1 → CD-2 → CD-3).)
- Druk op de ◀◀-toets om naar het begin van het huidige muziekstuk te springen. Druk tweemaal kort om naar het begin van het vorige muziekstuk te springen. (U kunt niet terugspringen naar de vorige CD.)

In de stop-stand (gebruik de ◀◀- of de ▶▶-toets):

Door kort op de ◀◀- of de ▶▶-toets te drukken, functioneert de CD-speler op dezelfde wijze als tijdens het afspelen met uitzondering van de volgende punten.

- De toetsen functioneren alleen voor de momenteel geselecteerde CD.

De cijfer-toetsen op de afstandsbediening gebruiken:

Met behulp van de cijfer-toetsen kunt u direct het muziekstuk op de momenteel geselecteerde CD selecteren.

- Het afspelen van het geselecteerde muziekstuk wordt begonnen.

Druk bijvoorbeeld op +10, vervolgens op 5 om het muziekstuknummer 15 af te spelen. Zie "Het nummer met de afstandsbediening invoeren" op pagina 8.

Versneld afspelen

Door de volgende toetsen ingedrukt te houden tijdens het afspelen, wordt de CD versneld vooruit en achteruit afgespeeld, zodat u snel een bepaald stuk kunt vinden in het muziekstuk waarnaar u luistert.

- ◀◀- of ▶▶-toets op het toestel
- ◀◀- of ▶▶-toets op de afstandsbediening

De CD-speler gebruiken

De afspeelvolgorde van de muziekstukken programmeren

U kunt de afspeelvolgorde van de muziekstukken op alle CD's programmeren. Houd er rekening mee dat u alleen een programma kunt invoeren wanneer de CD-speler is gestopt.

- U kunt tot maximaal 32 muziekstukken in elke gewenste volgorde programmeren inclusief dezelfde muziekstukken.

Een programma invoeren

1 CD's plaatsen

2 In de stop-stand stelt u de CD-speler in op de Geprogrammeerd afspelen-stand.

Op het toestel

Druk op de PROGRAM-toets, zodat de "PRGM"-indicator in display gaat branden.

Tegelijkertijd verschijnt "PROGRAM" in het display.

Op de afstandsbediening

Druk op de PROGRAM/RANDOM-toets tot "PROGRAM" in het display verschijnt.

De "PRGM"-indicator gaat tevens branden in het display.

Elke keer als u op de toets drukt, verandert het display als volgt: PROGRAM → RANDOM → leeg display (Normaal afspelen) → (terug naar het begin)

- Als er reeds een programma is ingesteld, wordt de laatste stap van het programma weergegeven.

3 Druk op een van de CD-toetsen (CD1-CD3) om de CD te selecteren die u wilt programmeren.

Het display wijzigt in het programmeerdisplay.

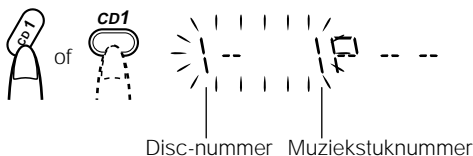

4 Selecteer het muziekstuk dat u wilt programmeren.

Op het toestel

Terwijl het display knippert, drukt u op de ◀◀- of ▶▶-toets om het muziekstuk te selecteren, vervolgens drukt u binnen 5 seconden op de SET-toets.

Het programmavolgorde nummer wordt toegewezen, te beginnen bij P-1.

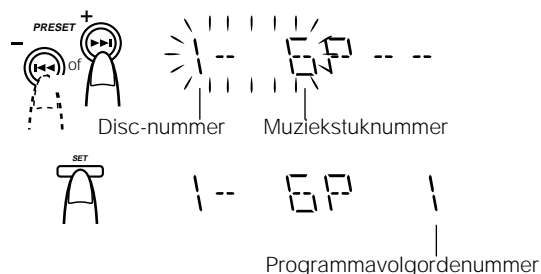

Met behulp van de afstandsbediening

Druk op de cijfertoetsen om direct het muziekstuknummer in te voeren. Het programmavolgorde nummer wordt toegewezen, te beginnen bij P-1.

- Om het huidige programma te verwijderen, drukt u op de CANCEL-toets op het toestel.

5 Herhaal de stappen 3 en 4 om andere muziekstukken van dezelfde CD of een andere CD te programmeren.

6 Om het programma af te spelen, drukt u op de CD▶/||-toets.

Zie "Een ingevoerd programma afspelen" dat hieronder wordt toegelicht voor meer gegevens.

Om alle muziekstukken in het programma te wissen, terwijl de CD-speler is gestopt, drukt u op de ■-toets.

Om een programma aan te passen, terwijl de CD-speler is gestopt, drukt u op de CANCEL-toets, het laatste muziekstuk in het programma wordt verwijderd. Om aan het einde van het programma nieuwe muziekstukken toe te voegen, herhaalt u de bovenstaande stappen 3 en 4.



- Als u probeert een muziekstuknummer te programmeren dat niet bestaat op de CD, wordt uw invoer genegeerd.
- Als u probeert het 33e muziekstuk te programmeren, verschijnt "FULL" in het display.

Een ingevoerd programma afspelen

Druk op de CD▶/||-toets.

Het systeem speelt de muziekstukken af in de volgorde waarin u ze geprogrammeerd hebt.

- Om Herhaald afspelen te gebruiken voor Geprogrammeerd afspelen, drukt u op de REPEAT-toets om "ALL" of "1" te selecteren voordat met afspelen wordt begonnen. Voor informatie zie "Muziekstukken herhalen" Op pagina 18.

- U kunt overspringen naar een bepaald geprogrammeerd muziekstuk door op de ◀◀- of ▶▶-toets te drukken tijdens Geprogrammeerd afspelen.

- Om het afspelen te stoppen, drukt u eenmaal op de ■-toets. Als u op de ■-toets drukt terwijl de CD-speler is gestopt, wordt het programma verwijderd.

Geprogrammeerd afspelen verlaten en opnieuw starten

Het door u gemaakte programma wordt in het geheugen opgeslagen. U kunt Geprogrammeerd afspelen dus tijdelijk verlaten en opnieuw openen, tenzij u het programma verwijdert.

Om de programmastand te verlaten, terwijl de CD-speler is gestopt, drukt u op de PROGRAM-toets op het toestel of op de PROGRAM/RANDOM-toets op de afstandsbediening zodat de PRGM-indicator dooft. Door van bron te veranderen (bijv. naar tuner) verlaat de CD-speler eveneens de Geprogrammeerd afspelen-stand.

Om de Geprogrammeerd afspelen-stand opnieuw te openen, drukt u op de PROGRAM- of de PROGRAM/RANDOM-toets tot de "PRGM"-indicator opnieuw gaat branden.



- Zelfs als het systeem is uitgeschakeld (Standby- of ECO-stand), worden de geprogrammeerde muziekstukken niet gewist. Zo kunt u de Geprogrammeerd afspelen-stand opnieuw openen.

Willekeurig afspelen

De muziekstukken van alle CD's worden in willekeurige volgorde afgespeeld als u deze stand gebruikt.

- Om Herhaald afspelen te gebruiken voor Willekeurig afspelen, drukt u op de REPEAT-toets om "ALL" of "1" te selecteren voordat met afspelen wordt begonnen. Zie "Muziekstukken herhalen" hieronder voor meer gegevens.

1 In de stop-stand stelt u de CD-speler in op de Willekeurig afspelen-stand.

Op het toestel

Druk op de RANDOM-toets tot de "RANDOM"-indicator brandt. Tegelijkertijd verschijnt "RANDOM" in het display.

Op de afstandsbediening

Druk op de PROGRAM/RANDOM-toets, totdat "RANDOM" in het display verschijnt.

De "RANDOM"-indicator gaat tevens branden in het display.

Elke keer als u op de toets drukt, verandert het display als volgt: PROGRAM → RANDOM → leeg display (Normaal afspelen) → (terug naar het begin)

2 Druk op de CD▶/II-toets.

De muziekstukken op alle CD's worden in willekeurige volgorde afgespeeld.

Om het afspelen te stoppen, drukt u op de ■-toets.

Om een muziekstuk tijdens het afspelen over te slaan, drukt u op de ▶|I-toets om naar het volgende muziekstuk te springen in de willekeurige volgorde.

Om de Willekeurig afspelen-stand te verlaten terwijl de CD-speler is gestopt, drukt u op de RANDOM-toets op het toestel of opnieuw op de PROGRAM/RANDOM-toets op de afstandsbediening zodat de "RANDOM"-indicator dooft. De Normaal afspelen-stand wordt hervat.

Muziekstukken herhalen

U kunt alle muziekstukken of een afzonderlijk muziekstuk herhalen zo vaak u maar wilt.

Druk op de REPEAT-toets.

De herhalingsindicator verandert als volgt met elke druk op de toets:

ALL → 1CD → 1 → Leeg display → (terug naar het begin)

REPEAT ALL: Tijdens Normaal afspelen worden alle muziekstukken van alle CD's herhaald.

Tijdens Normaal afspelen worden alle muziekstukken van het programma herhaald.

Tijdens Willekeurig afspelen worden alle muziekstukken van alle CD's in willekeurige volgorde herhaald.

REPEAT 1CD: Alle muziekstukken op één CD worden herhaald. (alleen te selecteren bij Normaal afspelen)

REPEAT 1: Een muziekstuk wordt herhaald.

Om het afspelen te stoppen, drukt u op de ■-toets. Door van bron te veranderen (bijv. naar tuner) wordt het afspelen eveneens beëindigd.

Om Herhaald afspelen te verlaten, drukt u op de REPEAT-toets tot de herhalingsindicator in het display dooft.

□ Herhaald afspelen blijft geactiveerd tijdens de volgende wijzigingen in de afspelenstanden:

- | | | |
|----------------------------------|---|----------------------------|
| a. GEPROGRAMMEERD AFSPELEN-STAND | ↔ | NORMAAL AFSPELEN-STAND |
| b. WILLEKEURIG AFSPELEN-STAND | ↔ | NORMAAL AFSPELEN-STAND |
| c. GEPROGRAMMEERD AFSPELEN-STAND | ↔ | WILLEKEURIG AFSPELEN-STAND |

Ladevergrendelingsfunctie

Om de CD veilig in de CD-speler op te bergen, kan de lade elektronisch worden vergrendeld.

Wanneer de elektronische vergrendeling is ingeschakeld, kan de lade niet worden geopend, zelfs niet als op de CD Open/Dicht▲-toets wordt gedrukt.

De lade vergrendelen

1 Schakel het systeem in en schakel over naar de CD-speler.

2 Terwijl u op de ■-toets drukt, drukt u op de CD Open/Dicht▲-toets op het toestel.

"LOCKED" verschijnt in het display.



- Als u probeert de lade te openen door op de ▲-toets te drukken, verschijnt "LOCKED" in het display om u te laten weten dat de lade is vergrendeld.

De lade ontgrendelen

Herhaal de bovenstaande stappen 1 en 2.

"UNLOCKED" verschijnt in het display.



Nu kunt u de lade weer normaal gebruiken.

Het cassettedeck gebruiken (een cassette beluisteren)

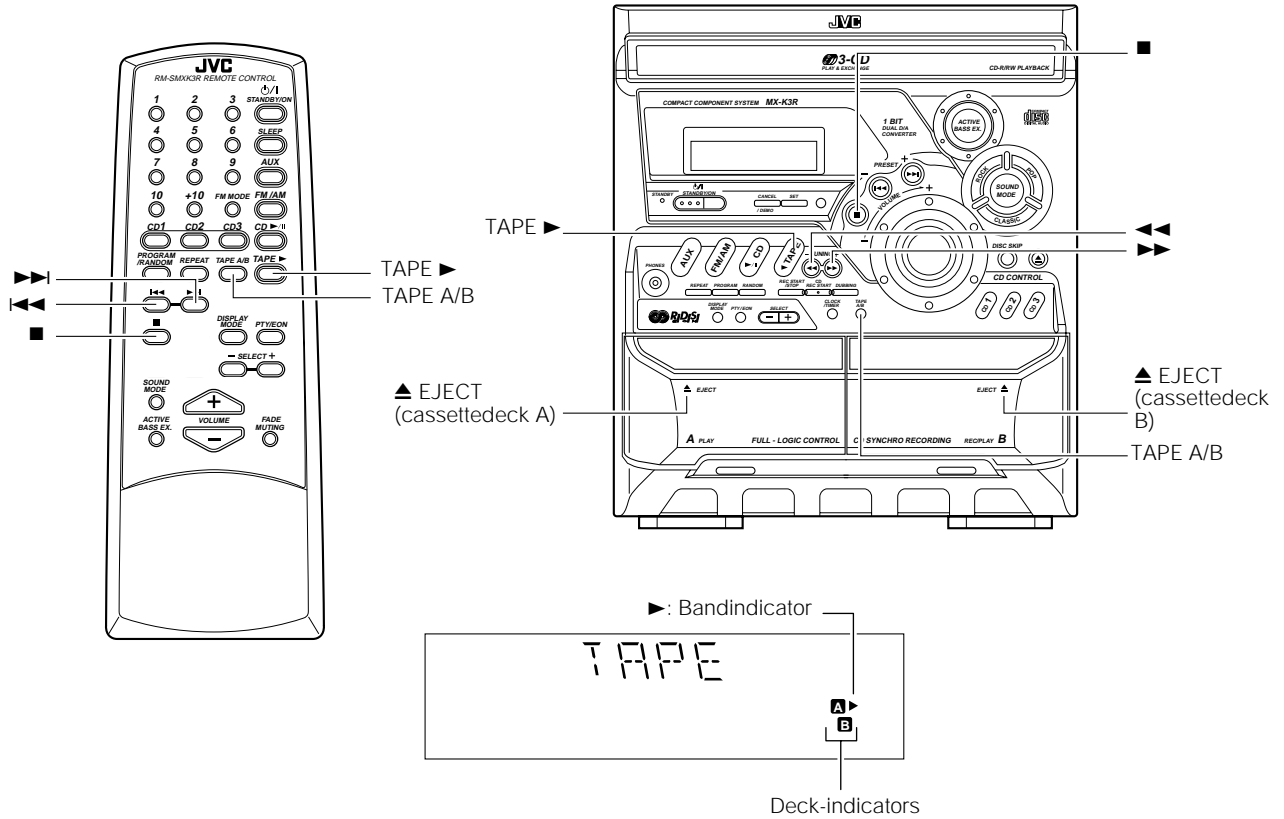

* Wanneer het systeem wordt gebruikt, toont dit display ook andere items. Ter vereenvoudiging tonen we hier alleen de items die in dit hoofdstuk worden beschreven.

Met het cassettedeck kunt u afspelen, opnemen en geluidscassettes kopiëren.
 Dit cassettedeck is geschikt voor het beluisteren van cassettes van het type I en II.

Het gebruik van cassettes langer dan 120 minuten wordt afgeraden, omdat karakteristieke vervorming kan optreden en deze cassettes gemakkelijk vastlopen in de aandrukrollen en aandrijfrollen.

Eéntoetsbediening

Door op de TAPE ►-toets te drukken, wordt het systeem ingeschakeld en als er zich een cassette in het deck bevindt, wordt deze afgespeeld. Als er geen cassette is geplaatst, verschijnt "NO TAPE" in het display, het systeem wordt ingeschakeld en wacht tot u een cassette plaatst of een andere functie selecteert.

Een cassette afspelen

U kunt deck A of deck B gebruiken om af te spelen.

- 1 Druk op het ▲ EJECT-gedeelte van het deck dat u wilt gebruiken.**
- 2 Wanneer de cassettehouder wordt geopend, plaatst u een cassette met de open zijde van de cassette omlaag, naar de onderzijde van het toestel.**
De band loopt van links naar rechts.

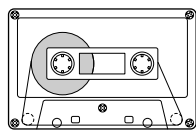

Bandspoelrichting

- Als de cassettehouder niet open gaat, schakel het systeem dan uit, vervolgens weer in en druk opnieuw op het ▲ EJECT-gedeelte.

3 Sluit de cassettehouder voorzichtig.

Wanneer zowel deck A als deck B een cassette bevatten, wordt het deck geselecteerd waarin het laatst een cassette is geplaatst. Het geselecteerde deck wordt getoond door de deck-indicator "A" of "B". Wanneer bijvoorbeeld deck A geselecteerd is, gaat de deck-indicator "A" branden.

- Om van deck te verwisselen, drukt u op de TAPE A/B-toets. Elke keer als u op de toets drukt, wordt afwisselend deck A of deck B geselecteerd.

4 Druk op de TAPE►-toets.

De cassette-indicator (►) knippert in het display en de cassette wordt afgespeeld. Het cassettedeck stopt automatisch wanneer een zijde van de cassette is afgespeeld.

Om het afspelen te stoppen, drukt u op de ■-toets.

Om de cassette te verwijderen, stopt u de cassette en drukt u op het ▲ EJECT-gedeelte om de cassettehouder te openen.

Een cassette snel doorspoelen

Tijdens het afspelen of in de stop-stand drukt u op de ►► (FF)-toets op het toestel om de band snel door te spoelen op de rechterspoel van de cassette zonder deze af te spelen. Tijdens het afspelen of in de stop-stand drukt u op de ◄◄ (REW)-toets op het toestel om de band snel terug te spoelen op de linkerspoel van de cassette zonder deze af te spelen.

Tijdens het snel spoelen van de cassette dooft de cassette-indicator (►).

- Het cassettedeck stopt automatisch wanneer een zijde van de cassette is afgespeeld.

- Tijdens het snel spoelen van de cassette kunt u de bandspoelrichting veranderen door op de ►► (FF)- of de ◄◄ (REW)-toets te drukken.

Het cassettedeck gebruiken (Opnemen)

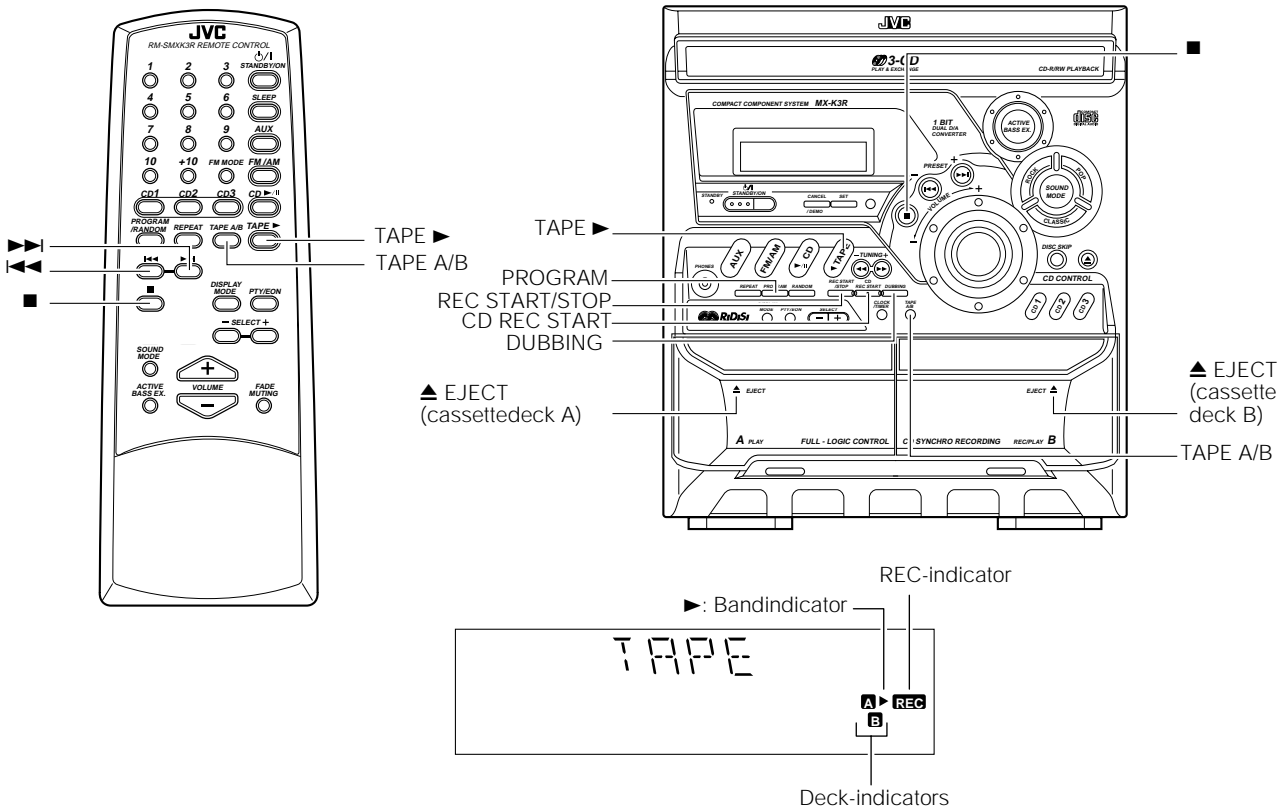

* Wanneer het systeem wordt gebruikt, toont dit display ook andere items.
Ter vereenvoudiging tonen we hier alleen de items die in dit hoofdstuk worden beschreven.

Op cassette opnemen vanaf een van de geluidsbronnen is eenvoudig. Plaats gewoon een cassette in deck B, houdt de bron gereed, maak een of twee instellingen en bent u gereed om op te nemen. Voor elke bron is de procedure iets anders, zodat elke procedure apart wordt uitgelegd. Maar eerst een aantal zaken waarmee u uw opnames kunt verbeteren.

Zaken die u moet weten voordat u gaat opnemen

- Het zonder toestemming van de auteur opnemen of afspelen van materiaal waarop auteursrecht rust, kan in strijd met de wet zijn.
- Het opnameniveau, dat is het volumenniveau waarop de nieuwe cassette wordt opgenomen, wordt automatisch juist ingesteld en wordt dus niet beïnvloed door de VOLUME-regeling van het systeem. Het wordt ook niet beïnvloed door geluidseffecten. Gedurende de opname kunt u dus het geluid instellen waar u op dat moment naar luistert, zonder dat dit van invloed is op het opnameniveau.
- Twee lipjes aan de achterzijde van de cassette, een voor kant A en een voor kant B kunnen worden verwijderd om onopzettelijk wissen of opnemen te voorkomen.

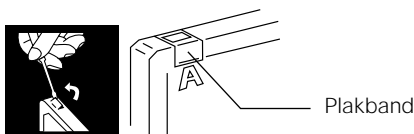

- U kunt op een cassette waarvan de lipjes zijn verwijderd, opnieuw opnemen door de uitsparingen eerst af te plakken met plakband.
- Voor de opnames kunnen cassettes van het Type I worden gebruikt.



- Aan het begin en het einde van de cassetteband bevindt zich een aanloopstrook waarop niet kan worden opgenomen. Wanneer u dus CD's, radio-uitzendingen enz. gaat opnemen, moet u eerst de aanloopstrook doorspoelen om er zeker van te zijn dat u het begin van de opname vastlegt.

OPGELET:

- Wanneer een door u gemaakte opname zeer veel ruis of statisch geruis bevat, kan het zijn dat het toestel te dicht bij een TV-toestel heeft gestaan tijdens de opname. Zet het TV-toestel uit of vergroot de afstand tussen TV-toestel en het toestel.

Het cassettedeck gebruiken (Opnemen)

Standaardopname

Dit is de basismethode voor opnemen van elke bron. Het systeem beschikt daarnaast ook nog over speciale methoden om vanaf CD op te nemen, en van cassette naar cassette, waarmee u tijd en moeite bespaart en waarmee u tevens beschikt over speciale effecten. Als u echter een selectie moet toevoegen aan een cassette die u hebt gemaakt, of als u selecties van diverse bronnen combineert op één cassette, gebruik dan de hierna beschreven methode; vervang gewoon de bron die u wenst in deze procedure, zoals een cassette in deck A, een CD, of de tuner. U kunt met deze procedure tevens opnemen vanaf een extern apparaat.

Een willekeurige geluidsbron op cassette opnemen

Volg deze stappen om een willekeurige geluidsbron op een cassette in deck B op te nemen.

1 Plaats een lege of te wissen cassette in het deck B en spoel de aanloopstrook door.

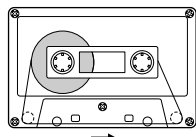

Bandspoelrichting

2 Maak de bron gereed door bijvoorbeeld op een radiostation af te stemmen, CD's te plaatsen of aangesloten apparatuur in te schakelen.

- Voor opname vanaf een CD zie "CD synchronopname" dat hieronder wordt toegelicht.
- Zie "kopiëren van cassette naar cassette (dubbing)", dat hieronder wordt beschreven.

3 Druk op de REC START/STOP-toets op het toestel.

De "REC"-indicator gaat branden en het systeem begint met opnemen. De band-indicator (▶) knippert in het display.

- Als het lipje op de cassette in deck B is verwijderd om wissen of opnemen te voorkomen, verschijnt "NO REC" in het display.

Om tijdens het opnemen te stoppen, drukt u op de REC START/STOP-toets op het toestel, of u drukt op de ■-toets.

Een AM-zender op cassette opnemen (beat cut)

Wanneer een AM-uitzending wordt opgenomen, kunnen er tikken worden gegenereerd die niet worden gehoord wanneer naar de uitzending wordt geluisterd. Als dit gebeurt, drukt u op de PROGRAM-toets op het toestel om de tikken te elimineren.

1 Stel in op een AM-zender en begin met het opnemen.

2 Druk op de PROGRAM-toets op het toestel om de tikken te elimineren.

Elke keer als u op de knop drukt, verandert het display zoals hieronder wordt getoond:

CUT 1 → CUT 2 → CUT 3 → CUT 4 → (terug naar het begin)

CD synchronopname

Alles op de CD wordt op de cassette opgenomen in de volgorde waarop het op de CD staat, of volgens de volgorde waarin u een programma hebt ingesteld.

1 Bereid de CD's voor. (Zie pagina 15.)

Druk op de CD1-3-toets (om de CD te selecteren voor de opname) en druk vervolgens op de ■-toets.

- Als u alleen bepaalde muziekstukken wilt opnemen, moet u de muziekstukken vooraf programmeren. (Zie pagina 17.)

2 Plaats een lege of te wissen cassette in het deck B en spoel de aanloopstrook door.

3 Druk op de CD REC START-toets op het toestel.

"CD REC" verschijnt in het display en de "REC"-indicator gaat branden. Vervolgens begint het systeem met de CD synchronopname en de muziekstukken op de CD worden op de cassette opgenomen.

Wanneer de opname van de muziekstukken van alle CD's is voltooid, schuift "CD REC FINISHED" door het display en de CD-speler en het cassettedeck stoppen.

(na afloop)



→ CD REC FINISHED

- Als het lipje op de cassette in deck B is verwijderd om wissen of opnemen te voorkomen, verschijnt "NO REC" in het display.
- Nadat de CD-speler de volledige CD of alle geprogrammeerde muziekstukken heeft afgespeeld, stopt de cassette automatisch.

Om op elk willekeurig tijdstip tijdens het opnameproces te stoppen, drukt u op de REC START/STOP-toets op het toestel of de ■-toets. "CD REC FINISHED" schuift door het display en de CD-speler en het cassettedeck stoppen.



- Wanneer u slaaptimerinstellingen instelt, terwijl u een CD synchronopname maakt, zorg dan voor voldoende tijd zodat de CD volledig kan worden afgespeeld, omdat anders het systeem wordt uitgeschakeld voordat de opname voltooid is.

Kopiëren van cassette naar cassette (DUBBING)

Een cassette kopiëren naar een andere cassette wordt dubbing genoemd.

U kunt cassettes eenvoudig kopiëren, met slechts een toets.

1 Druk op de TAPE-toets ▶ en druk vervolgens op de ■-toets.

2 Plaats de bronncassette die u wilt kopiëren in deck A om af te spelen.

3 Plaats een lege of te wissen cassette waarnaar u wilt kopiëren in deck B voor opname.

4 Druk op de DUBBING-toets op het toestel.

Deck A en deck B starten tegelijkertijd en de "REC"-indicator gaat branden.

Tijdens het dubben branden de deck-indicators "A" en "B" afwisselend.

- Als er geen cassette is geplaatst in deck A verschijnt "NO TAPE" in het display.
- Als er geen cassette is geplaatst in deck B verschijnt "NO TAPE" in het display.

Om het dubben te stoppen, drukt u op de REC START/STOP-toets op het toestel of de ■-toets.



- Tijdens het dubben kunt u geluidseffecten horen via de luidsprekers of de koptelefoon. Het geluid wordt echter gekopieerd zonder geluidseffecten.

Externe apparatuur gebruiken

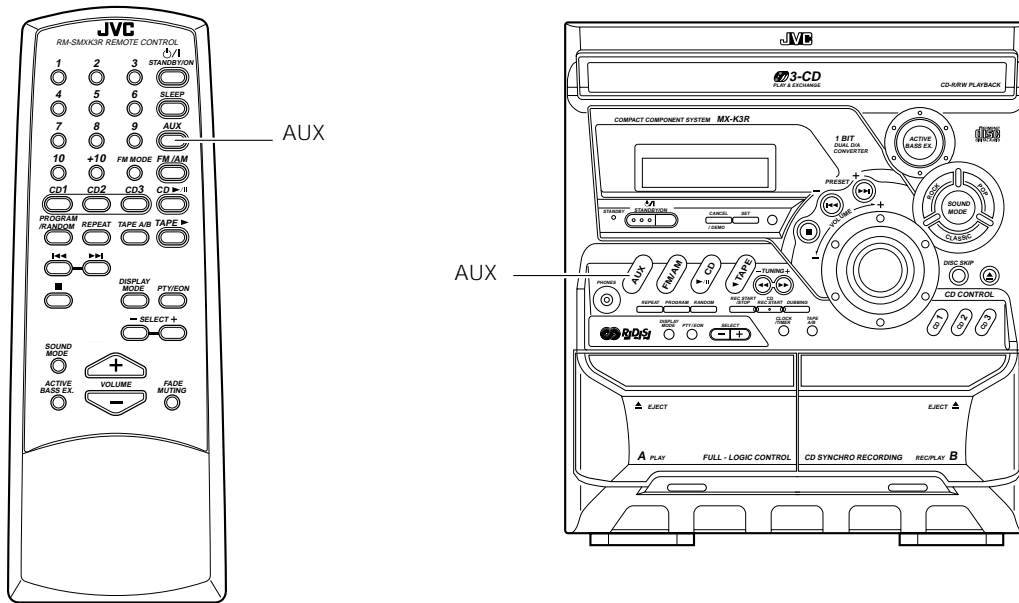

Naar externe apparatuur luisteren

U kunt naar externe apparatuur luisteren, zoals een MD-recorder, cassettedeck of ander apparaat.

☐ Zorg er eerst voor dat de externe apparatuur op de juiste wijze op het systeem is aangesloten. (Zie pagina 6.)

1 Stel het volumeniveau in op de laagste stand.

2 Druk op de AUX-toets.

“AUX” verschijnt in het display.

AUX

3 Start de externe apparatuur.

4 Stel het volumeniveau in op het gewenste stand.

5 Pas zonodig geluidseffecten toe.

- Druk op de ACTIVE BASS EX. om de lage tonen te versterken.
- Selecteer het geluidseffect. (Zie pagina 8.)

Om de AUX-stand te verlaten, selecteert u een andere bron (bijv. tuner).



• Voor de bediening van de externe apparatuur moet u desbetreffende handleidingen raadplegen.

De timers gebruiken

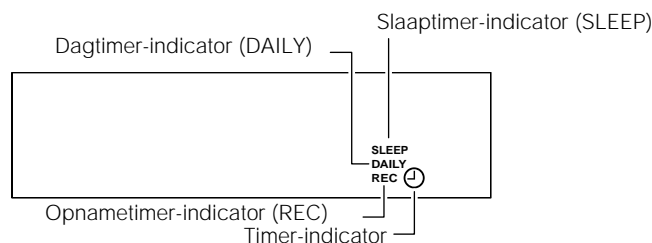
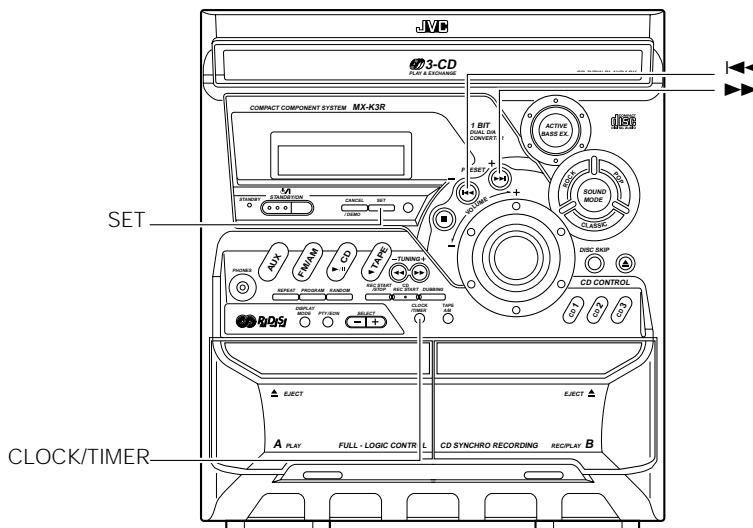
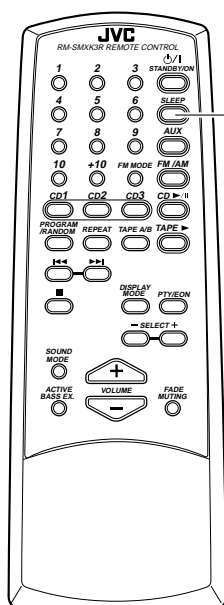

* Wanneer het systeem wordt gebruikt, toont dit display ook andere items. Ter vereenvoudiging tonen we hier alleen de items die in dit hoofdstuk worden beschreven.

Met de timers kunt u de opname- en luisterfuncties automatisch regelen.

U heeft de beschikking over drie timertypes:

Dagtimer (DAILY)

Gebruik deze timer om de dagelijkse wekfunctie met muziek van een willekeurige bron in te stellen in plaats van een wekker.

Opnametimer (REC)

Opname van radio-uitzendingen zonder toezicht. U kunt de starttijd en de lengte van de opname instellen.

Slaaptimer (SLEEP)

U gaat slapen en u laat uw systeem automatisch uitschakelen na een bepaalde tijdperiode.

De klok instellen

Als u de stekker van het netsnoer in het wandstopcontact steekt, knippert de tijdweergave "0:00" in het display.

U kunt de klok instellen als het systeem in- of uitgeschakeld is.



- De klok moet juist ingesteld zijn, omdat anders de timers niet werken.
- Elke instelstap moet voltooid zijn binnen circa 2 minuten. Anders wordt de instelling gewist en moet u weer opnieuw beginnen.
- Per maand kan de klok een of twee minuten voor- of achterlopen.

Op het toestel

1 Druk op de CLOCK/TIMER-toets.

Het urencijfer van de tijdweergave knippert in het display.

- Als de klok al is ingesteld en "0:00" knippert niet, druk dan herhaalde malen op de CLOCK/TIMER -toets tot de klokinstellingsdisplay in het display verschijnt. In de klokinstellingsdisplay knipperen de urencijfers van de huidige uurtijd in het display.

Elke keer als u op de CLOCK/TIMER-toets drukt, verandert het display als volgt:

DAILY → ON TIME → REC → ON TIME →
Klokinstellingsdisplay → Geannuleerd → (terug naar het begin)

2 Druk op de ◀◀- of ▶▶-toets om de uren in te stellen.

Door op de ▶▶-toets te drukken gaat de tijd vooruit en door op de ◀◀-toets te drukken, achteruit. De uren verspringen sneller als u de toets ingedrukt houdt.

3 Druk op de SET-toets.

De minutencijfers van de tijdweergave knipperen in het display.

- Druk op de CANCEL-toets om terug te keren naar de ureninstelling.

4 Druk op de ◀◀- of ▶▶-toets om de minuten in te stellen.

5 Druk op de SET-toets.

In het display verschijnt "CLOCK OK". Nu is de geselecteerde tijd ingesteld en de seconden beginnen vanaf 0 te tellen.

⚠ OPGELET:

- Als er een stroomstoring plaatsvindt, verliest de klok meteen haar instelling. In het display knippert "0:00" en de klok moet opnieuw worden ingesteld.

De dagtimer (DAILY) instellen

Nadat u de dagtimer hebt ingesteld, wordt de timer elke dag op hetzelfde tijdstip ingeschakeld.

De timer-indicator (☉) in het display toont dat de dagtimer die u hebt ingesteld, is ingeschakeld.

U kunt de dagtimer instellen als het systeem in- of uitgeschakeld is.



- Voer elke instelling binnen 30 seconden uit. Anders wordt de instelling gewist en de procedure moet vanaf het begin worden herhaald.
- Als u een fout hebt gemaakt met het instellen van de timer, drukt u op de CANCEL-toets op het toestel. Hiermee wordt echter niet altijd de huidige instelling geannuleerd. Als de CANCEL-toets niet werkt, druk dan herhaalde malen op de CLOCK/TIMER-toets tot het display terugkeert naar de normale weergave en begin weer bij de eerste stap.

Op het toestel

- 1 Druk op de -toets om het systeem in te schakelen.
- 2 Druk op de CLOCK/TIMER-toets tot "ON TIME" onmiddellijk na "DAILY" in het display verschijnt.

Op dat moment knippert de "DAILY"-indicator en de timer-indicator (☉) gaat branden in het display.

Elke keer als u op de toets drukt, verandert het display als volgt:

DAILY → ON TIME* → REC → ON TIME → Klokinstellingsdisplay → Geannuleerd → (terug naar het begin)

* : Dit item moet worden geselecteerd voor de dagtimerinstelling.

Na 2 seconden activeert het systeem de instellingsstand voor de inschakeltijd. De huidige inschakeltijd verschijnt in het display en het urencijfer knippert.

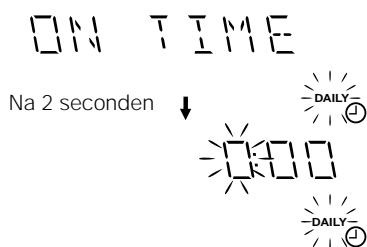

- 3 De inschakeltijd instellen (bijvoorbeeld: 10:15).

1. Druk op de -of de -toets om de uurtijd in te stellen dat het systeem moet worden ingeschakeld en druk op de SET-toets.

De minutencijfers van de inschakeltijd knipperen in het display.

Door op de -toets te drukken gaat de tijd vooruit en door op de -toets te drukken, achteruit.

De tijd verspringt sneller als u de toets ingedrukt houdt.



2. Druk op de -of de -toets om de minuten in te stellen en druk vervolgens op de SET-toets.



"OFF TIME" verschijnt gedurende 2 seconden en het systeem activeert de instellingsstand voor de uitschakeltijd. De huidige uitschakeltijd verschijnt in het display en het urencijfer knippert.

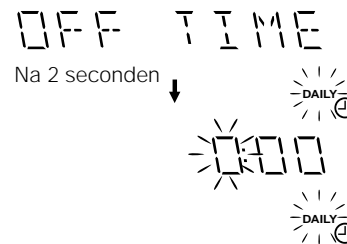

- 4 De uitschakeltijd instellen (bijvoorbeeld: 13:15)

1. Druk op de -of de -toets om de uurtijd in te stellen dat het systeem moet worden uitgeschakeld en druk op de SET-toets.

De minutencijfers van de uitschakeltijd knipperen in het display.



2. Druk op de -of de -toets om de minuten in te stellen en druk vervolgens op de SET-toets.



Het systeem activeert de selectiestand voor de muziekbron en "TUNER FM" verschijnt in het display.



- 5 De muziekbron selecteren.

Druk op de -of de -toets om de muziekbron te selecteren waarnaar u wilt luisteren en druk vervolgens op de SET-toets.

Elke keer als u op de -of de -toets drukt, verandert het display zoals hieronder wordt getoond:

TUNER FM → TUNER AM → - CD - - - → TAPE → AUX → (terug naar het begin)

Afhankelijk van de muziekbron die u hebt geselecteerd, verschilt de volgende handeling.

TUNER FM: Stemt af op een opgegeven, geprogrammeerde FM-zender.

TUNER AM: Stemt af op een opgegeven, geprogrammeerde AM-zender.

- CD - - -: Speelt het opgegeven muziekstuk af van een opgegeven CD.

TAPE: Speelt een cassette af in het geselecteerde deck (A of B).

AUX: Een externe bron wordt afgespeeld.

Vorbereiding voor elke muziekbron:

voer de volgende handeling uit, overeenkomstig de muziekbron die u hebt geselecteerd. Daarna activeert het systeem de volume-instellingstand.

Wanneer u TUNER FM of TUNER AM hebt geselecteerd: drukt u op de ►►- of ◄◄-toets om het nummer van de geprogrammeerde zender te selecteren en vervolgens drukt u op de SET-toets.

Als u - CD - - - selecteert:

1. drukt u op de ►►- of ◄◄-toets om het CD-nummer te selecteren en vervolgens drukt u op de SET-toets.

Elke keer als u op de toets drukt, verandert het CD-nummer als volgt:

- CD - - - - - → 1CD - - - - - → 2CD - - - - - → 3CD - - - - - →
(terug naar het begin)

2. drukt u op de ►►- of ◄◄-toets om het muziekstuknummer te selecteren en druk vervolgens op de SET-toets.

Bijvoorbeeld: 2CD - 12 (CD-nummer 2, muziekstuknummer 12)

Als u TAPE selecteert:

Zorg ervoor dat deck-indicator ("A" of "B") brandt voor de cassette die u wilt afspelen.

Als u AUX selecteert:

Bereidt de externe apparatuur voor zodat deze wordt ingeschakeld op de inschakeltijd die op het systeem is ingesteld.

Hiervoor moet de apparatuur over een timerfunctie beschikken.

6 Het volumeniveau instellen.

Druk op de ►►- of ◄◄-toets om het volumeniveau te selecteren.

VOL - - - : het huidige volumeniveau zal worden gebruikt.

VOL-5, -10 of -15: wanneer de timer wordt geactiveerd, wordt het volume automatisch ingesteld op het geselecteerde niveau.

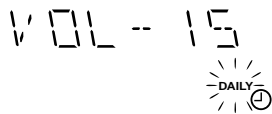

7 Druk op de SET-toets.

De timerinstelling is voltooid en de "DAILY"-indicator stopt met knipperen en blijft branden. Elke instelling die u hebt gemaakt, verschijnt in het display in de volgorde van inschakeltijd, uitschakeltijd, muziekbron en volume. Vervolgens keert het display terug naar de weergave voordat u de timer ging instellen.

8 Druk op de ☺-toets om het systeem uit te schakelen.

De timer-indicator (☺) en "DAILY"-indicator branden in het display, waarmee wordt aangegeven dat de dagtimer aan staat.

Om de timerinstelling te wijzigen, herhaalt u de instellingsprocedure vanaf het begin.

Wanneer de inschakeltijd van de timer verschijnt:

De volgende handeling wordt elke dag automatisch herhaald.

- Wanneer de inschakeltijd van de timer verschijnt en het systeem automatisch inschakelt. De muziekbron die u hebt geselecteerd, wordt afgespeeld. De timer-indicator (☺) knippert tijdens de timerfunctie.
- Wanneer de uitschakeltijd van de timer verschijnt, knippert "OFF" in het display vlak voor de uitschakeltijd en het systeem schakelt automatisch uit. Vervolgens blijft de timer-indicator (☺) branden in het display.



- Als het systeem al is ingeschakeld voordat de inschakeltijd van de timer verschijnt, functioneert de dagtimer niet.

De dagtimer in- en uitschakelen

Nadat u de dagtimer hebt ingesteld, wordt deze in het geheugen opgeslagen. De dagtimer wordt dus elke dag geactiveerd op hetzelfde tijdstip totdat de timer wordt geannuleerd.

De dagtimer tijdelijk annuleren:

1 druk herhaalde malen op de CLOCK/TIMER-toets op het toestel, totdat "DAILY" in het display verschijnt.

2 Druk op de CANCEL-toets op het toestel.

De "DAILY"-indicator dooft en "OFF" (uit) verschijnt in het display.

De timer-indicator (☺) en de "DAILY"-indicator doven en de dagtimer wordt tijdelijk geannuleerd.

De geannuleerde dagtimer activeren:

1 druk herhaalde malen op de CLOCK/TIMER-toets op het toestel, totdat "DAILY" in het display verschijnt.

De "DAILY"-indicator knippert en de timer-indicator (☺) gaat branden in het display.

2 Druk op de SET-toets op het toestel.

De "DAILY"-indicator blijft branden. Elke ingevoerde instelling verschijnt in het display in de volgorde van inschakeltijd, uitschakeltijd, muziekbron en volume en vervolgens keert het display terug naar de oorspronkelijke weergave.

⚠ OPGELET:

- Als het systeem niet op het lichtnet is aangesloten of er vindt een stroomstoring plaats, zal de timerinstelling na een paar dagen verloren gaan. U moet dan eerst de klok opnieuw instellen en vervolgens de timer.

De opnametimer (REC) instellen Timer

Met de opnametimer kunt u automatisch een radio-uitzending op cassette opnemen, ongeacht of u thuis bent of niet.



- U kunt de opnametimer instellen als het systeem in- of uitgeschakeld is.
- Het volumeniveau wordt automatisch op MIN gezet wanneer de opnametimer wordt gebruikt.
- Voer elke instelling binnen 35 seconden uit. Anders wordt de instelling gewist en de procedure moet vanaf het begin worden herhaald.
- Als u een fout hebt gemaakt met het instellen van de timer, drukt u op de CANCEL-toets op het toestel. Hiermee wordt echter niet altijd de huidige instelling geannuleerd. Als de CANCEL-toets niet werkt, druk dan herhaalde malen op de CLOCK/TIMER-toets tot het display terugkeert naar de normale weergave en begin weer bij de eerste stap.

Op het toestel

U stelt de tijd op dezelfde wijze in als voor de dagtimer.

1 Plaats een lege of te wissen cassette in het deck B en spoel de aanloopstrook door.

2 Druk op de CLOCK/TIMER-toets tot "ON TIME" onmiddellijk na "REC" in het display verschijnt.

Vervolgens knippert de "REC"-indicator in het display.

Elke keer als u op de toets drukt, verandert het display als volgt:

DAILY → ON TIME → REC → ON TIME* →
Klokinstellingsdisplay → Geannuleerd → (terug naar het begin)

* : Dit item moet worden geselecteerd voordat de opnametimer wordt ingesteld.

Na 2 seconden activeert het systeem de instellingsstand voor de inschakeltijd. De huidige inschakeltijd verschijnt in het display en het urencijfer knippert.

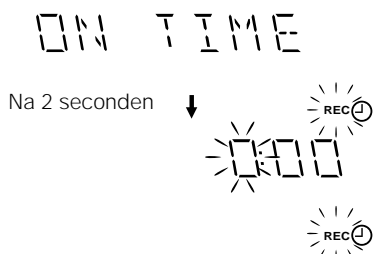

3 Stel de inschakeltijd in waarop het systeem moet inschakelen.

1. Druk op de ◀◀- of ▶▶-toets om de uren in te stellen en druk vervolgens op de SET-toets.

2. Druk op de ◀◀- of ▶▶-toets om de minuten in te stellen en druk vervolgens op de SET-toets.

"OFF TIME" verschijnt gedurende 2 seconden en het systeem activeert de instellingsstand voor de uitschakeltijd. De huidige uitschakeltijd verschijnt in het display en het urencijfer knippert.

4 Stel de uitschakeltijd in waarop het systeem moet uitschakelen.

1. Druk op de ◀◀- of ▶▶-toets om de uren in te stellen en druk vervolgens op de SET-toets.

2. Druk op de ◀◀- of ▶▶-toets om de minuten in te stellen en druk vervolgens op de SET-toets.

Het systeem activeert de stand om de geprogrammeerde zender in te voeren.

5 Selecteer de geprogrammeerde zender voor de opname.

1. Druk op de ◀◀- of de ▶▶-toets om de band (TUNER FM of TUNER AM) in te stellen en druk vervolgens op de SET-toets.

2. Druk op de ◀◀- of ▶▶-toets om het programmanummer in te stellen en druk vervolgens op de SET-toets.

De REC-indicator stopt met knipperen en blijft branden.

• Elke instelling die u hebt gemaakt, verschijnt in het display in de volgorde van inschakeltijd, uitschakeltijd, radioband en geprogrammeerde zender.

6 Druk op de ⏻-toets om het systeem zonodig uit te schakelen.

Om de timerinstelling te wijzigen, herhaalt u de instellingsprocedure vanaf het begin.

Wanneer de inschakeltijd van de timer verschijnt:

• Wanneer de inschakeltijd van de timer verschijnt, schakelt het systeem automatisch in. De zender die u hebt ingesteld, wordt weergegeven. De timer-indicator (⊕) knippert tijdens de timerfunctie.

Om de timeropname te stoppen, drukt u op de ■-toets.

• Wanneer de uitschakeltijd van de timer verschijnt, knippert "OFF" in het display vlak voor de uitschakeltijd en het systeem schakelt automatisch uit.



• De opnametimer werkt zelfs wanneer het systeem is ingeschakeld.

De opnametimer (REC) in- en uitschakelen

Nadat u de opnametimer hebt ingesteld om een bron op te nemen, wordt de timerinstelling in het geheugen opgeslagen. Dus ook al schakelt de opnametimer uit nadat deze is gebruikt, kunt u de instelling op elk gewenst moment oproepen.

De opnametimer tijdelijk annuleren:

1 Druk herhaalde malen op de CLOCK/TIMER-toets op het toestel, totdat "REC" in het display verschijnt.

2 Druk op de CANCEL-toets op het toestel.

"OFF" verschijnt in het display en de "REC"-indicator dooft.

De geannuleerde opnametimer activeren:

1 Druk herhaalde malen op de CLOCK/TIMER-toets op het toestel, totdat "REC" in het display verschijnt.

De "REC"-indicator knippert tevens in het display.

2 Druk op de SET-toets op het toestel.

De "REC"-indicator blijft branden. Elke instelling die reeds gemaakt is, verschijnt in het display in de volgorde van inschakeltijd, uitschakeltijd en het programmanummer en vervolgens keert het display terug naar de oorspronkelijke weergave.

⚠ OPGELET:

• Als het systeem niet op het lichtnet is aangesloten of er vindt een stroomstoring plaats, zal de timerinstelling na een paar dagen verloren gaan. U moet dan eerst de klok opnieuw instellen en vervolgens de timer.

De timers gebruiken

De slaaptimer (SLEEP) instellen

Gebruik de slaaptimer om het systeem na een bepaalde tijdsduur uit te schakelen. Door de slaaptimer in te stellen, kunt u in slaap vallen met muziek met de zekerheid dat uw systeem zichzelf uitschakelt, in plaats van de hele nacht doorspeelt.

- U kunt de slaaptimer alleen instellen als het systeem is ingeschakeld.

Met behulp van de afstandsbediening

1 Tijdens het afspelen van een muziekbron drukt u op de SLEEP-toets.

De "SLEEP"-indicator begint te knipperen in het display.

2 Stel de tijdsduur in dat de muziekbron moet spelen voordat het systeem wordt uitgeschakeld.

Elke keer als u op de SLEEP-toets drukt, verandert de tijdsduur als volgt:

10 → 20 → 30 → 60 → 90 → 120 → Geannuleerd → (terug naar het begin)

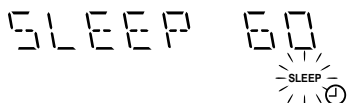

3 Wacht 5 seconden.

De "SLEEP"-indicator stopt met knipperen en blijft branden, het display keert terug naar de oorspronkelijke weergave voordat de slaaptimer werd ingesteld.

Het systeem is nu ingesteld om na de ingestelde tijdsduur uit te schakelen.

De slaaptijd bevestigen:

Wanneer de SLEEP-toets op de afstandsbediening wordt ingedrukt, wordt de resterende slaaptijd weergegeven. Wacht tot het display terugkeert naar de oorspronkelijke weergave.

De slaaptimerinstelling annuleren:

Druk op de SLEEP-toets op de afstandsbediening totdat de "SLEEP"-indicator in het display dooft.

- Als het systeem wordt uitgeschakeld, wordt ook de slaaptimer geannuleerd.

Voorrang van de timers

Omdat elke timer onafhankelijk kan worden ingesteld, kunt u zich wellicht afvragen wat er gebeurt als de instellingen elkaar overlappen. Hieronder staan de voorrangsregelingen van elke timer: De opnametimer heeft altijd voorrang. Dat betekent dat:

- als een andere timer is ingesteld om op een tijdstip in te schakelen waarop de opnametimer actief is, de andere timer helemaal niet wordt ingeschakeld, zodat u altijd het volledige programma op cassette opneemt.
- Als de opnametimer is ingesteld om op een tijdstip in te schakelen waarop een andere timer is actief is, wordt de andere timer uitgeschakeld vlak voor het tijdstip waarop de opnametimer is ingesteld om in te schakelen en de opnametimer neemt vervolgens de regeling over.

- Als de slaaptimer is ingesteld terwijl de dagtimer actief is, worden de instellingen van de dagtimer geannuleerd. Als echter de dagtimer is ingesteld om in te schakelen op een tijdstip waarop de slaaptimer actief is, wordt de slaaptimer geannuleerd en het systeem zal de instellingen van de dagtimer gebruiken.

Voorbeeld 1

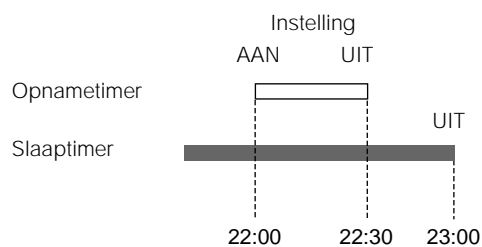

De opnametimer krijgt voorrang.

Voorbeeld 2

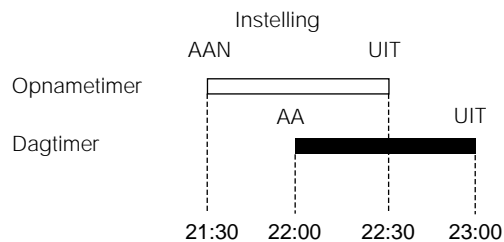

De opnametimer krijgt voorrang.

Onderhoud

Ga voorzichtig om met CD's en cassettes en ze gaan lang mee.

CD's

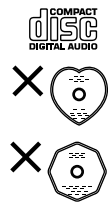

- Alleen CD's met dit merkteken kunnen in dit systeem worden gebruikt. Het voortdurend gebruik van onregelmatige gevormde CD's (hartvormig, achthoekig, enz.) kunnen het systeem echter beschadigen.



- Neem de CD uit het doosje door de CD aan randen beet te pakken, terwijl u lichtjes in het midden van het doosje drukt.
- Raak het glanzende oppervlak van de CD niet aan en buig de CD niet.



- Plaats de CD na gebruik terug in het doosje om beschadigingen te voorkomen.
- Wees voorzichtig dat u geen krassen maakt op de CD terwijl u deze in het doosje terugplaatst.
- Voorkom blootstelling aan direct zonlicht, zeer extreme temperaturen en vocht.



- Een vuile CD kan wellicht niet goed worden afgespeeld. Als een CD vuil wordt, maak deze dan schoon met een zachte doek in een rechte lijn van het midden naar de rand.

OPGELET:

- Gebruik geen oplosmiddelen (bijv. conventionele lp-reiniger, thinnerspray, benzine enz.) om de CD schoon te maken.

Algemene opmerkingen

In het algemeen krijgt u de beste prestaties door uw CD's en het mechanisme schoon te houden.

- Berg CD's op hun doosjes en bewaar deze in een kast of op een opbergschap.
- Houd het bovendeksel van het systeem gesloten als deze niet wordt gebruikt.

Vochtcondensatie



Vocht kan onder de volgende omstandigheden condenseren op de lens binnenin het systeem:

- Nadat de verwarming in de kamer wordt ingeschakeld.
- In een vochtige ruimte.
- Als het systeem meteen vanuit een koude in een warme ruimte wordt gebracht.

Als dit gebeurt, kan er een storing optreden in het systeem. Laat in dat geval het systeem een aantal uren ingeschakeld tot het vocht is verdampt, verwijder de stekker van het netsnoer uit het stopcontact en plaatst deze weer terug.

Cassettes

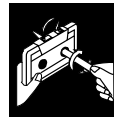

- Als de band los in de cassette zit, wikkel de band dan weer op door een potlood in een van de spoelen te steken en te draaien.
- Als de band los zit, kan deze uitrekken, scheuren of vastlopen in de cassette.



- Raak het bandoppervlak niet aan.



- Berg de cassette niet op:
 - Op stoffige plaatsen
 - In direct zonlicht of warme plaatsen
 - In vochtige ruimten
 - op een TV-toestel of een luidspreker
 - In de buurt van een magneet

Cassettedeck

- Als de koppen, aandrijfrollen en aandrukrollen van het cassettedeck vuil worden, zal het volgende gebeuren:
 - Verlies van geluidskwaliteit
 - Onderbroken geluid
 - Wegstervend geluid
 - Onvolledig wissen
 - Problemen tijdens de opname
- Maak de koppen, aandrijfrollen en aandrukrollen schoon met een wattenstaafje, gedrenkt in alcohol.

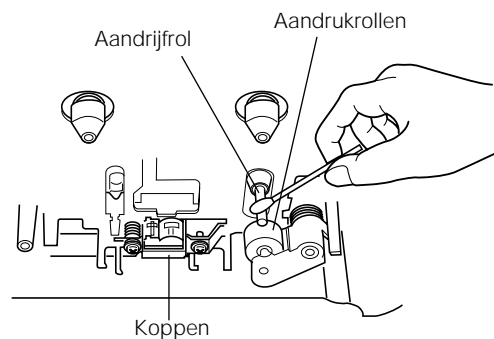

- Als de koppen magnetisch worden, gaat het toestel ruis produceren en gaan de hoge tonen verloren.
- Om de koppen te demagnetiseren, schakelt u het toestel uit en gebruikt u een koppendemagnetisator (verkrijgbaar bij electronica- en platenzaken).

Storingswijzer

- Als u problemen ondervindt met uw systeem, bekijk dan deze lijst voor een mogelijke oplossing voordat voor service belt.
- Als u het probleem met de hier genoemde tips niet kunt oplossen of het systeem is fysiek beschadigd, neem dan voor onderhoud contact op met een erkende reparateur, zoals uw dealer.

Symptoom	Mogelijke oorzaak	Actie
Er is geen geluid.	<ul style="list-style-type: none">• Aansluitingen zijn verkeerd of zitten los.• Koptelefoon is aangesloten.	<ul style="list-style-type: none">• Controleer alle aansluitingen en herstel deze zonodig. (Zie pagina's 4 tot 6).• Verwijder de koptelefoonstekker.
Slechte radio-ontvangst	<ul style="list-style-type: none">• De antenne is niet aangesloten.• De AM-raamantenne staat te dicht bij het systeem.• De FM-draadantenne is niet juist afgewikkeld en geplaatst.	<ul style="list-style-type: none">• Sluit de antenne opnieuw goed aan.• Wijzig de plaats en richting van de AM-raamantenne.• Breid de FM-draadantenne uit voor de beste ontvangstpositie.
De disc-lade gaat niet open.	<ul style="list-style-type: none">• De stekker van het netsnoer bevindt zich niet het stopcontact.• De lade is vergrendeld.	<ul style="list-style-type: none">• Steek de netstekker in het stopcontact.• Ontgrendel de lade. (Zie pagina 18.)
De CD slaat over.	De CD is vuil of is gekrast.	Maak de CD schoon of vervang deze. (Zie pagina 28.)
De CD wordt niet weergegeven.	De CD is ondersteboven geplaatst.	Plaats de CD met het label naar boven.
De cassettehouder kan niet worden geopend.	Tijdens het afspelen van een cassette is de netstekker uit het stopcontact verwijderd.	Steek de netstekker in het stopcontact en schakel het systeem in.
Kan niet opnemen.	De kopieerbeveiligingslipjes van de cassette zijn verwijderd.	Plak de uitsparingen aan de achterzijde van de cassette af met plakband.
De afstandsbediening werkt niet.	<ul style="list-style-type: none">• Het pad van de afstandsbediening naar de sensor op het toestel wordt geblokkeerd.• De batterijen zijn leeg.	<ul style="list-style-type: none">• Verwijder het obstakel.• Vervang de batterijen.
Bedieningsfuncties zijn uitgeschakeld.	De ingebouwde microprocessor heeft een defect als gevolg van externe elektrische storing.	Verwijder de netstekker van het systeem uit het stopcontact en plaats deze weer terug.

Technische gegevens

Versterker

Uitgangsvermogen	
CA-MXK3R	50 watt per kanaal, min. RMS, bij 6 Ω , met niet meer dan 10% totale harmonische vervorming
CA-MXK1R	30 watt per kanaal, min. RMS, bij 6 Ω , met niet meer dan 10% totale harmonische vervorming
Ingangsgevoeligheid/Impedantie (1 kHz)	
AUX IN	300 mV/50 k Ω
Luidsprekerklemmen	6 - 16 Ω
Koptelefoon	32 Ω - 1 k Ω
	0 - 15 mW/kanaal uitgang naar 32 Ω

Cassettegedeelte

Frequentiebereik	
Type I (NORMAL)	63 -12.500 Hz
Type II (CrO ₂)	63 -12.500 Hz
Wow And Flutter	0,15% (WRMS)

CD-speler

CD-capaciteit	3 CD's
Dynamiek	85 dB
Signaal/ruis-verhouding	90 dB
Wow And Flutter	Niet te meten

Tuner

FM-tuner	
Afstembereik	87,5 - 108,0 MHz
AM-tuner	
Afstembereik	(MW) 522 - 1,629 kHz (LW) 144 - 288 kHz

Toestel

Afmetingen	
CA-MXK3R	270 mm \times 305 mm \times 438,5 mm (B/H/D)
CA-MXK1R	270 mm \times 305 mm \times 386 mm (B/H/D)
Gewicht	
CA-MXK3R	Ca. 7,3 kg
CA-MXK1R	Ca. 6,8 kg

Accessoires

AM(MG/LG)-raamantenne (1)
Afstandsbediening (1)
Batterijen R6P (SUM-3)/AA (15F) (2)
FM-draadantenne (1)

Elektriciteit

Stroomvereisten	AC 230 V ~ , 50 Hz
Stroomverbruik	
CA-MXK3R	105 W (ingeschakeld systeem) Ca. 1 W (ECO)
CA-MXK1R	70 W (ingeschakeld systeem) Ca. 1 W (ECO)

Ontwerp en technische gegevens zijn onderhevig aan wijzigingen zonder bericht vooraf.

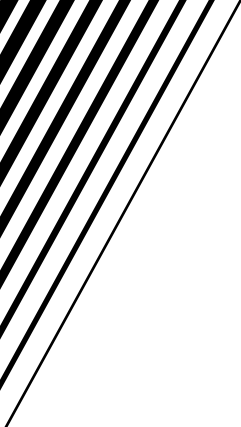

JVC
VICTOR COMPANY OF JAPAN, LIMITED