

型名	社名	電気・光学的特性 (T <sub>c</sub> =25°C)								最大定格 (T <sub>c</sub> =25°C)			外形	備考			
		光出力		放射強度		順電圧			ピーク発光波長	半値角	順電流	許容損失			動作温度		
		P <sub>O</sub> min (mW)	I <sub>F</sub> (mA)	I <sub>F</sub> min (mW/sr)	I <sub>F</sub> (mA)	V <sub>F</sub> typ (V)	V <sub>F</sub> max (V)	I <sub>F</sub> (mA)	λ <sub>P</sub> typ (nm)	θ <sub>1/2</sub> typ (deg)	I <sub>F</sub> (mA)	P <sub>D</sub> (mW)			T <sub>oper</sub> (°C)		
EL-SKLT	光電子	—	—	typ 0.7	50	1.25	1.5	50	940	±12	100	100	-40~100	L-129	φ2極小型メタル		
EL-1CL3		—	—	typ 1.8	40	1.2	1.5	40	940	±53	60	80	-20~70	L-130	φ3		
EL-1CL3H		—	—	typ 3	40	1.2	1.5	40	940	±14	60	80	-20~70	L-131	φ3		
EL-1K3		—	—	2.2	100	1.35	1.7	100	940	±36	100	200	-40~100	L-132	TO-18フラット		
EL-1KL3		—	—	typ 15	100	1.35	1.7	100	940	±8	100	200	-40~100	L-133	TO-18		
EL-1KL5		—	—	typ 10	100	1.35	1.7	100	940	±5	100	200	-40~100	L-134	TO-18		
EL-1KL6		—	—	typ 6	100	1.35	1.7	100	940	±10	100	200	-40~100	L-135	TO-18		
EL-1L1		—	—	typ 20	100	1.35	1.7	100	940	±10	100	100	-30~70	L-136	φ5		
EL-1L2		—	—	typ 15.4	100	1.35	1.7	100	940	±30	100	100	-30~70	L-137	φ5		
EL-1ML2		—	—	typ 2.7	50	1.2	1.5	50	940	±32	100	170	-25~100	L-138	φ4.2		
EL-23F		—	—	typ 2	60	1.3	1.6	60	940	±30	60	100	-20~100	L-139	サイドビュー		
EL-3L		—	—	typ 3	40	1.2	1.5	40	940	±7	60	80	-20~70	L-140	2.3×3.1		
EL-7L		—	—	typ 3.5	40	1.2	1.5	40	940	±17	60	80	-20~70	L-141	φ3.3		
AL-1F1		—	—	typ 5	50	1.5	2.0	100	920	±	100	150	-25~70	L-142	2.1×4.5		
AL-1KL3		—	—	8	100	1.5	2.0	100	920	±13	100	200	-40~100	L-133	TO-18		
AL-1KL5		—	—	6	100	1.5	2.0	100	920	±7	100	200	-40~100	L-134	TO-18		
AL-402		—	—	typ 2.2	50	—	—	1.4	2.0	50	910	±6	100	150	-25~70	L-21	φ5.4
CL-1CL3		—	—	typ 3.6	40	—	—	1.5	40	880	±53	60	90	-20~70	L-130	φ3	
CL-1KL8		—	—	typ 30	100	1.6	2.0	100	880	±8	100	200	-40~125	L-143	TO-18		
EL-23F-HLD		—	—	0.5	60	1.3	1.6	60	940	±12	60	100	-20~75	L-144	サイドビュー、ホルダー付		
KED408HV	京セミ	typ 18	20	—	—	1.3	1.5	20	890	±2	80	140	-40~125	L-157	TO-46		
SID1H10CXM	サンケン	typ 10	50	—	—	1.5	1.7	20	835	±12.5	100	150	-30~85	L-158	φ5		
SID1F10CXM		typ 13	50	—	—	1.5	1.7	20	840	±25	100	150	-30~85	L-158	φ5		
SID1K10CM		10	50	—	—	1.2	1.4	50	940	±15	100	150	-30~85	L-82	φ5		
SID1K10CM2		10	50	—	—	1.2	1.4	50	940	±20	100	150	-30~85	L-82	φ5		
SID1K10CXM		9	50	—	—	1.2	1.4	50	940	±25	100	150	-30~85	L-158	φ5		
SLR-902A		三洋	typ 4	30	—	—	1.2	—	30	945	±	50	90	-25~100	L-23	φ2.96	
SLR-903C	typ 4		30	—	—	1.2	—	30	945	±	50	90	-25~100	L-24	φ3		
SLR-931A	typ 7.5		50	—	—	1.3	—	50	945	±	100	150	-25~80	L-25	φ5		

L-1

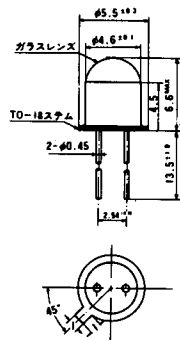

L-2

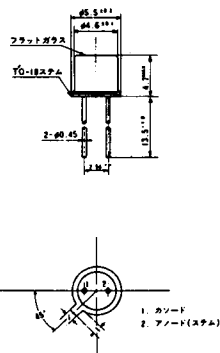

L-3

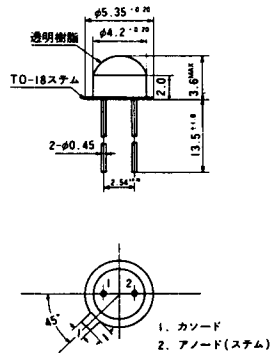

L-4

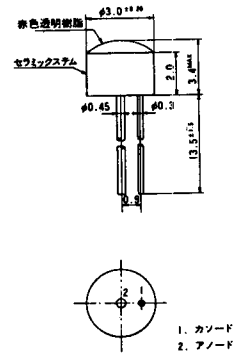

L-5

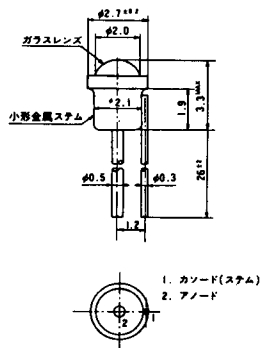

L-6

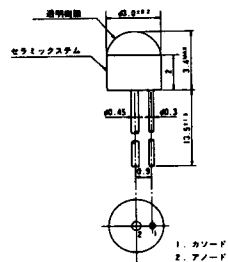

L-7

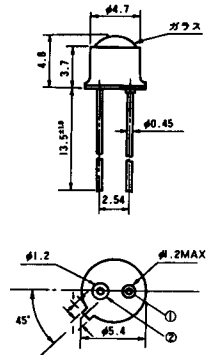

L-8

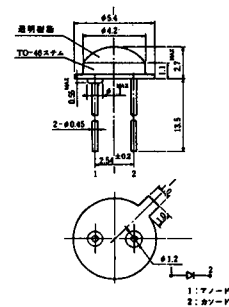

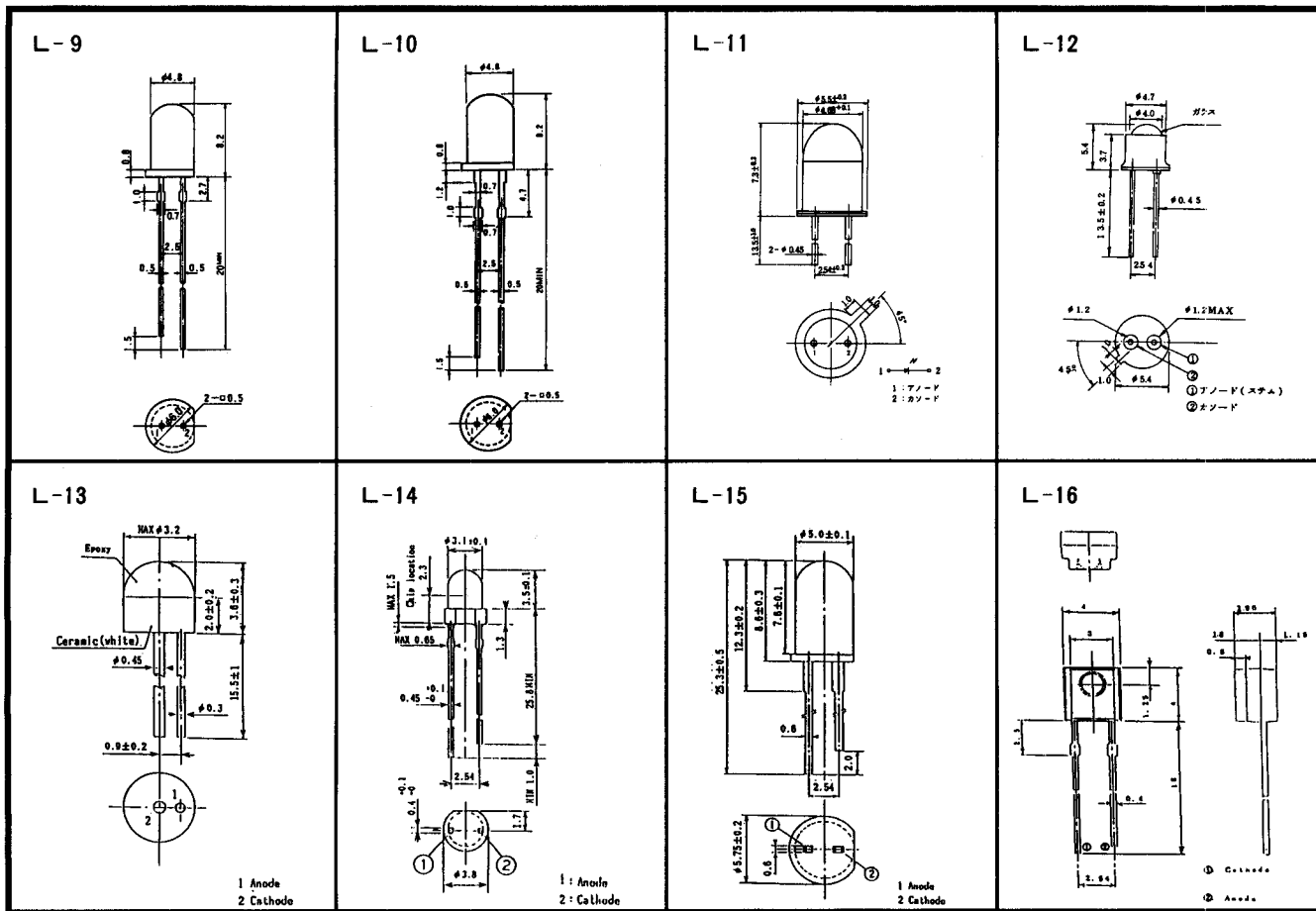

L-17

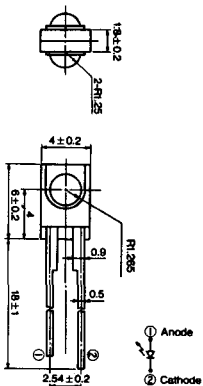

L-18

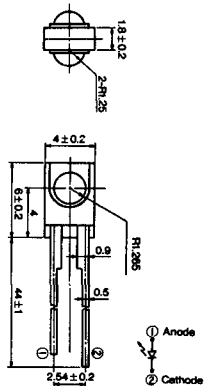

L-19

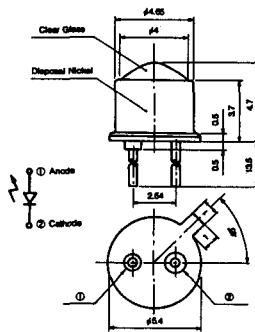

L-20

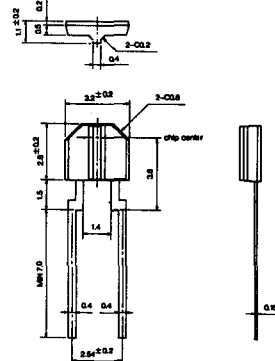

L-21

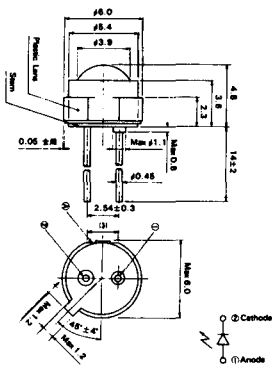

L-22

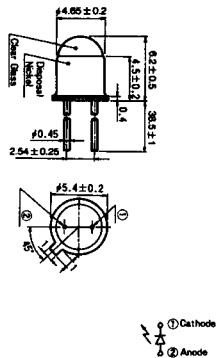

L-23

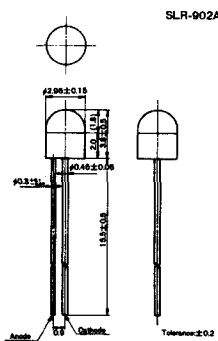

L-24

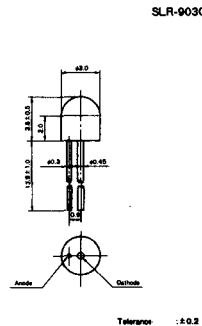

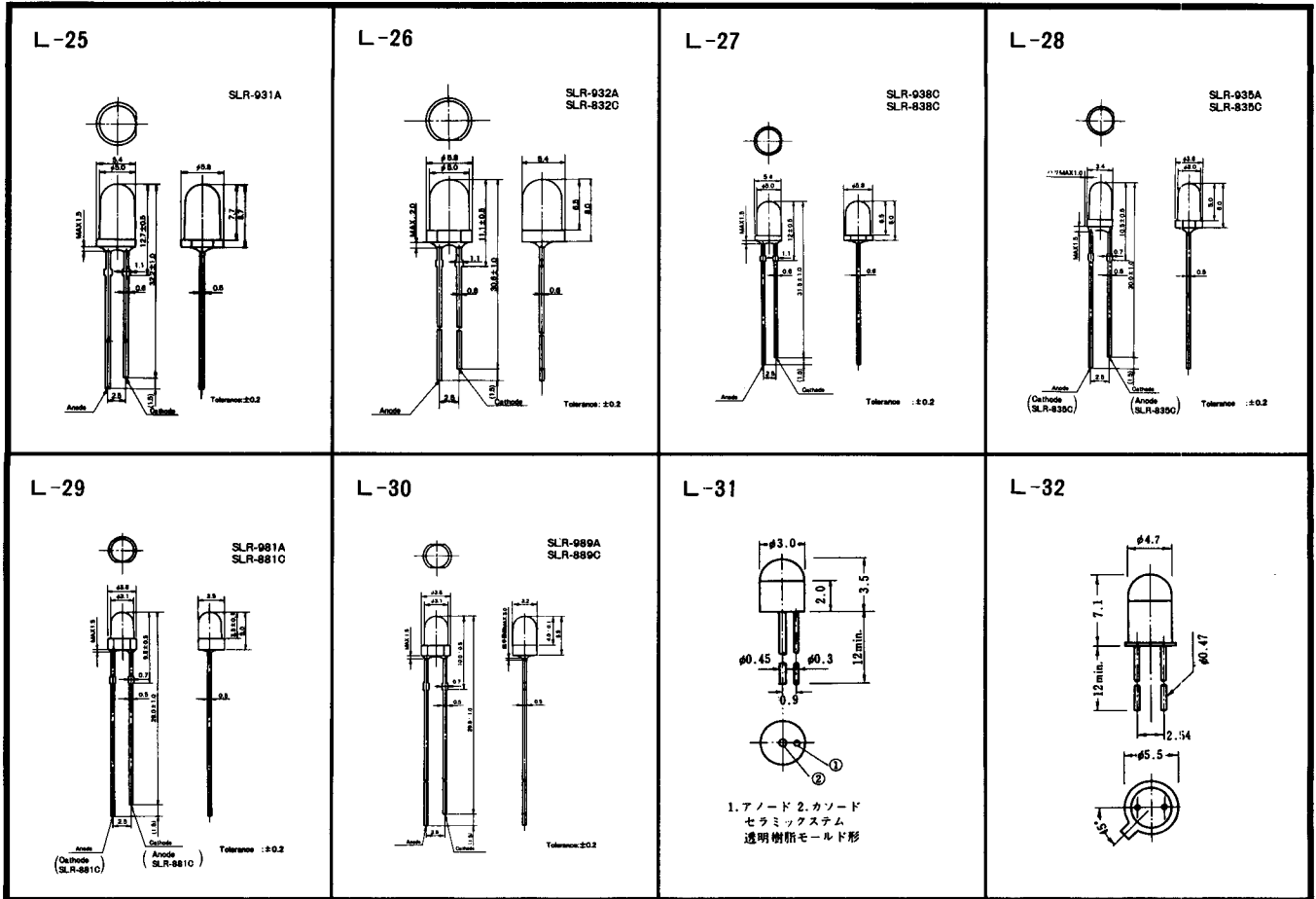

L-33

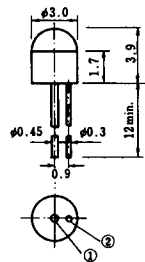

1.カソード 2.アノード  
セラミックステム  
透明樹脂モールド形

L-34

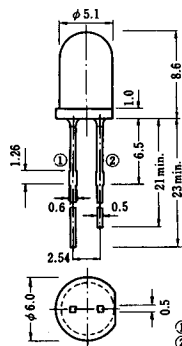

①アノード  
②カソード

L-35

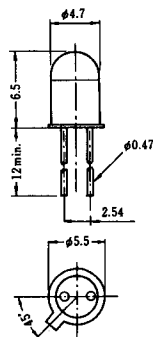

L-36

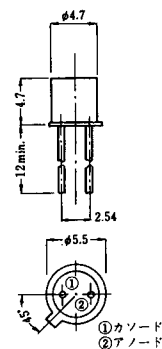

①カソード  
②アノード

L-37

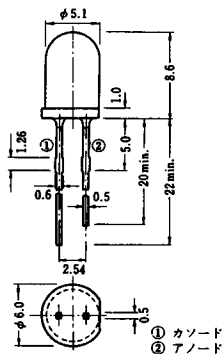

①カソード  
②アノード

L-38

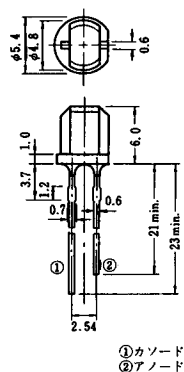

①カソード  
②アノード

L-39

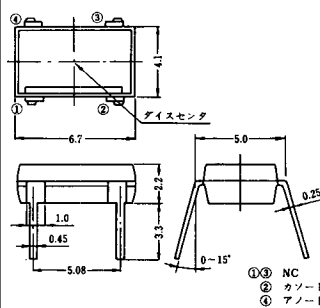

① NC  
② カソード  
③ アノード

L-40

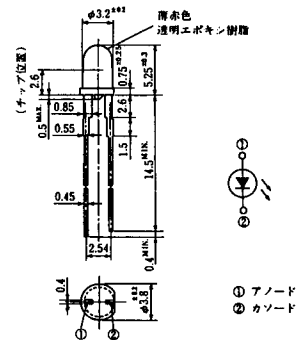

①カソード  
②アノード  
③カソード

L-41

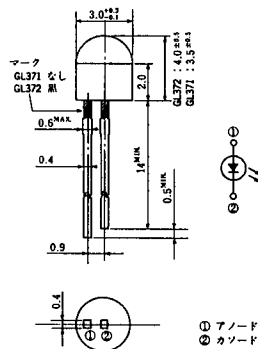

L-42

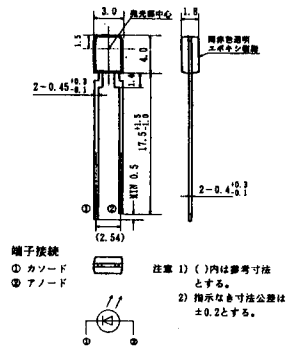

L-43

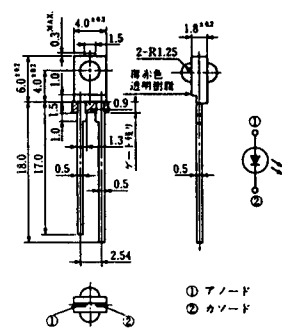

L-44

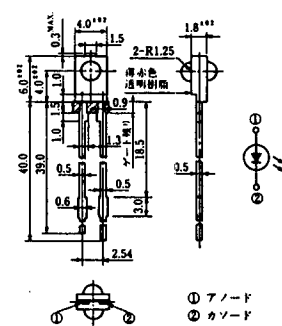

L-45

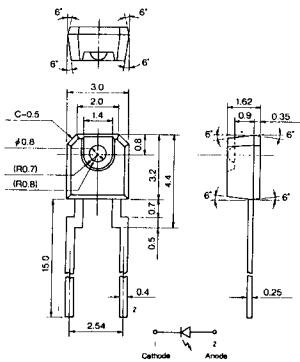

L-46

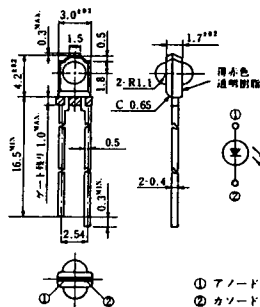

L-47

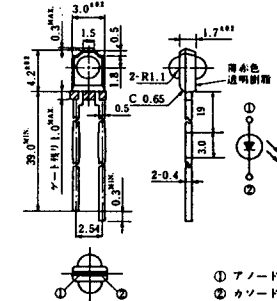

L-48

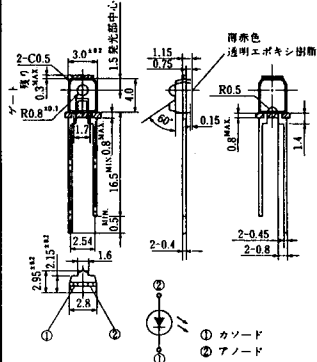

L-49

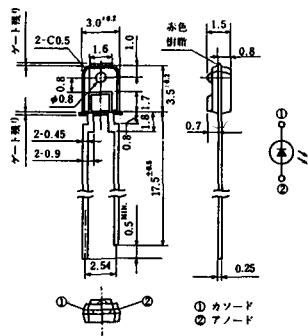

L-50

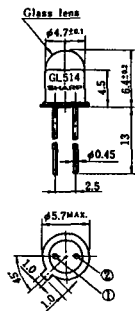

L-51

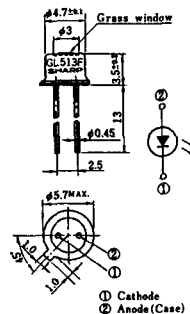

L-52

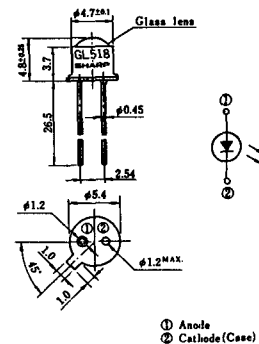

L-53

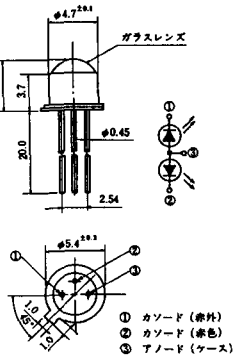

L-54

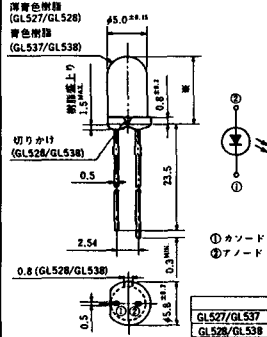

	寸法
GL527/GL537	7.7±0.2
GL528/GL538	8.4±0.2

L-55

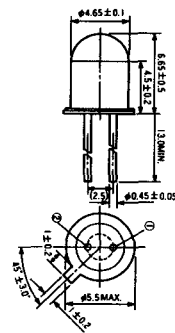

① AN, BN, CN, DN, タイプ; ②: アノード; ③: カソード  
PS, PD タイプ; ④: エミッタ; ⑤: コレクタ

L-56

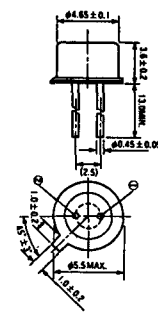

① AN, BN, CN, DN, タイプ; ②: アノード; ③: カソード  
PS, PD タイプ; ④: エミッタ; ⑤: コレクタ



L-57

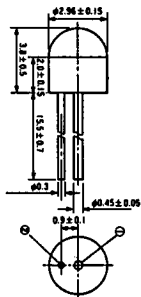

●AN,BN,CN,DN,PPタイプ①:ガード ②:アノード  
PS,PDタイプ①:エレット ②:コレクタ

L-58

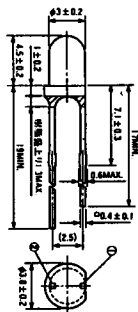

●AN,BN,CN,DN,PPタイプ①:ガード ②:アノード  
PS,PDタイプ①:エレット ②:コレクタ

L-59

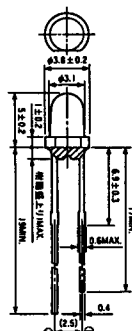

●AN,BN,CN,DN,PPタイプ①:ガード ②:アノード  
PS,PDタイプ①:エレット ②:コレクタ

L-60

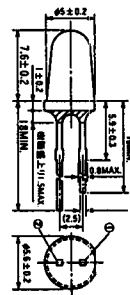

●AN,BN,CN,DN,PPタイプ①:ガード ②:アノード  
PS,PDタイプ①:エレット ②:コレクタ

L-61

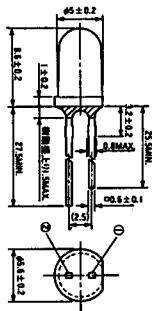

●AN,BN,CN,DN,PPタイプ①:ガード ②:アノード  
PS,PDタイプ①:エレット ②:コレクタ

L-62

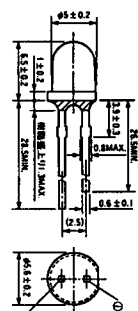

●AN,BN,CN,DN,PPタイプ①:ガード ②:アノード  
PS,PDタイプ①:エレット ②:コレクタ

L-63

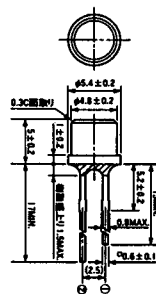

●AN,BN,CN,DN,PPタイプ①:ガード ②:アノード  
PS,PDタイプ①:エレット ②:コレクタ

L-64

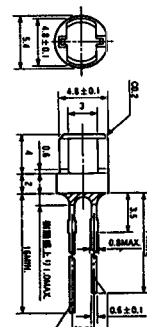

●AN,BN,CN,DN,PPタイプ①:ガード ②:アノード  
PS,PDタイプ①:エレット ②:コレクタ



L-73

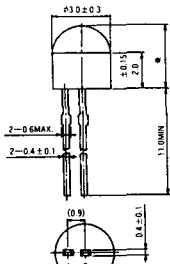

■3.5±0.5(TLN103A, TP5620A)  
4.1±0.3(TP5612, TP5613)  
4.2±0.4(TLN113, TLN203)

	1	2
TLN103A/113	アノード	カソード
TLN203	カソード	アノード
TP5603A/612/613	エミッタ	コレクタ

L-74

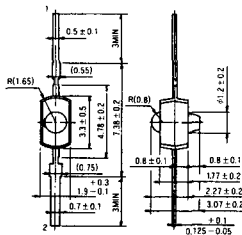

	1	2
TLN104	アノード	カソード
TP5605/606	エミッタ	コレクタ

L-75

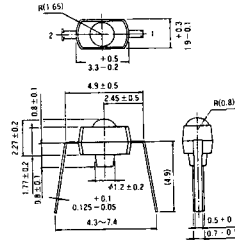

	1	2
TLN104(L/D)	アノード	カソード
TP5605(L/B)/606(L/B)	エミッタ	コレクタ

L-76

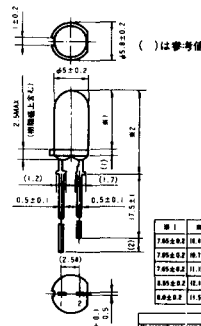

	1	2
TLN105B	アノード	カソード
TLN158A/TLN221/222	アノード	カソード
TLN205	アノード	カソード
TLN118, TP5618, TP5611	アノード	カソード
TLN223/224	アノード	カソード

	1	2
TLN208/TLN25A	アノード	カソード
TLN222/223/224	アノード	カソード
TP5606/07	エミッタ	コレクタ

L-77

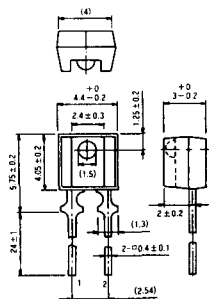

	1	2
TLN107A, TLR215A	カソード	アノード
TP5608A/607A/616/618	エミッタ	コレクタ

L-78

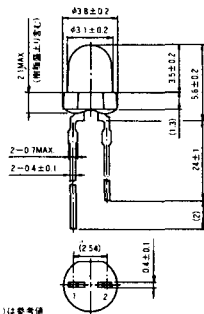

	1	2
TLN119	アノード	カソード
TP5615/616	エミッタ	コレクタ

L-79

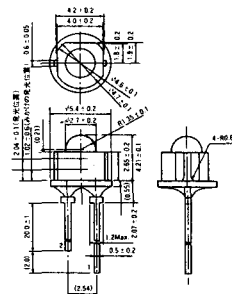

1.アノード  
2.カソード

L-80

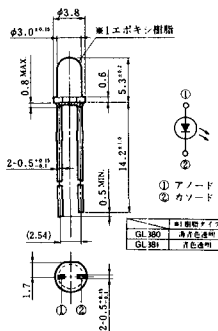

① アノード  
② カソード

	1	2
GL 380	アノード	カソード
GL 381	アノード	カソード

L-81

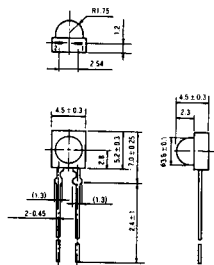

1. アノード  
2. カソード

L-82

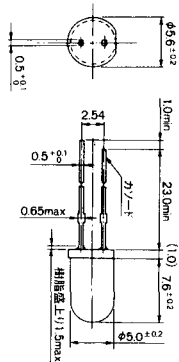

L-83

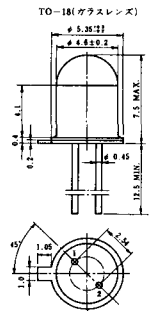

電極接続 (Bottom View)  
1. Cathode  
2. Anode(Case)

L-84

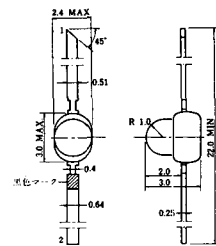

電極接続  
1. Anode  
2. Cathode

L-85

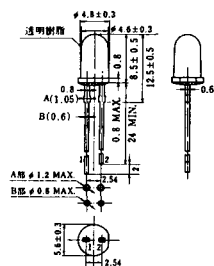

(注) 特に指定なき寸法は標準値を示します。

電極接続 (Bottom View)  
① Anode  
② Cathode

L-86

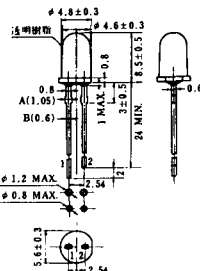

(注) 特に指定なき寸法は標準値を示します。

L-87

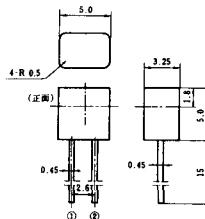

① Cathode  
② Anode

L-88

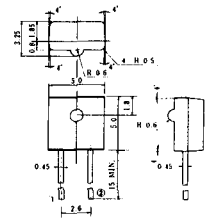

電極接続  
① Cathode  
② Anode

取り扱い注意事項

不具合は明瞭な製品のため、  
1. 組立時、組立後、組立前に注意してください。  
2. はんだ付けは、リード部分から3mm以上のところ  
で260°C以下、5秒以内の条件で実施してくだ  
さい。

L-89

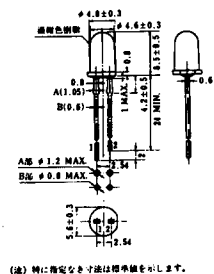

(注) 特に指定なき寸法は標準値を示します。

電極接続 (Bottom View)

1. Anode
2. Cathode

L-90

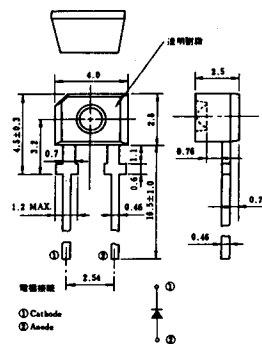

電極接続

- ① Cathode
- ② Anode

L-91

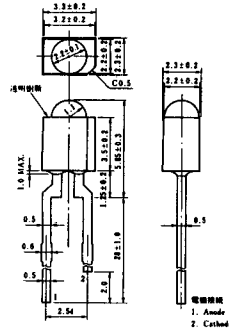

1. Anode
2. Cathode

L-92

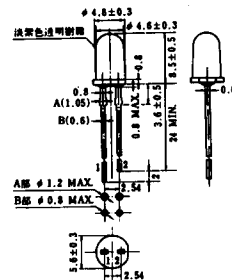

(注) 特に指定なき寸法は標準値を示します。

1. Anode
2. Cathode

L-93

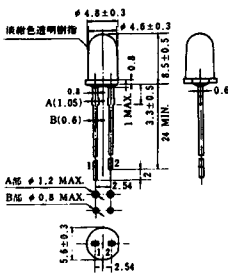

(注) 特に指定なき寸法は標準値を示します。

電極接続 (Bottom View)

1. Anode
2. Cathode

L-94

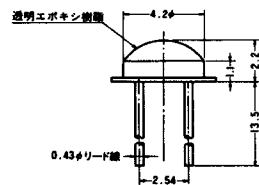

L-95

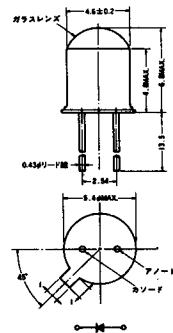

L-96

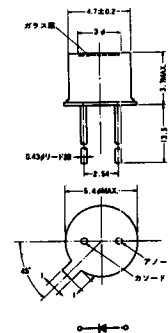

L-97

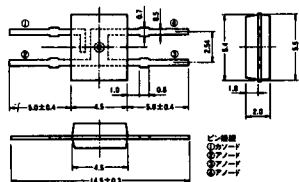

- ①ピン
- ②カソード
- ③アノード
- ④アノード
- ⑤アノード

L-98

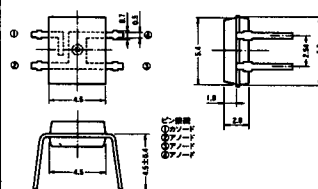

- ①ピン
- ②カソード
- ③アノード
- ④アノード
- ⑤アノード

L-99

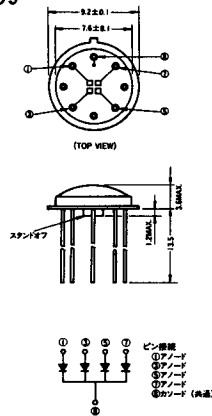

- ①ピン
- ②カソード
- ③アノード
- ④アノード
- ⑤アノード (共通)

L-100

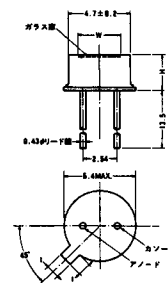

	H	W
L2347-02	2.8±0.2	4.0±0.1
L2683-0E	2.1±0.2	2.6±0.1

L-101

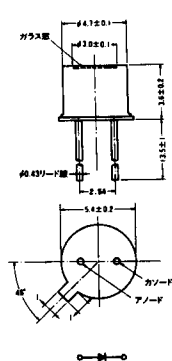

L-102

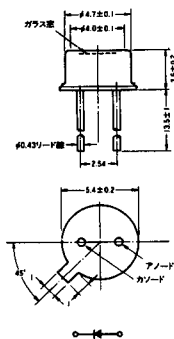

L-103

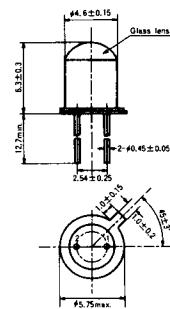

	1	2
LN51L/122DL	Cathode	Anode
LN71/151L/PN300	Anode	Cathode
PN101/103/107	Emitter	Collector

L-104

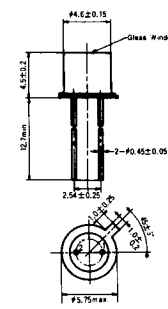

	1	2
LN51F/122DF	Cathode	Anode
PN101F/107F	Emitter	Collector
LN151F/PN300F	Anode	Cathode

L-105

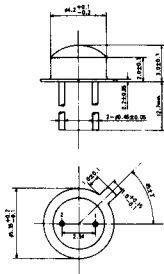

	1	2
LN52/122CAL/122D	Cathode	Anode
LN152	Anode	Cathode

L-106

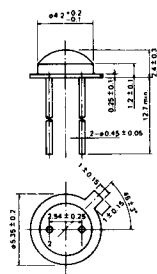

- 1: Cathode
- 2: Anode

L-107

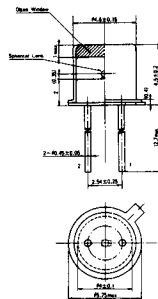

- 1: Anode
- 2: Cathode

L-108

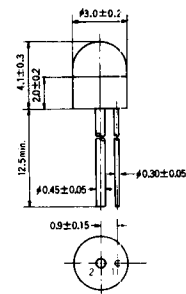

	1	2
LN62S/126D	Cathode	Anode
LN162S	Anode	Cathode

L-109

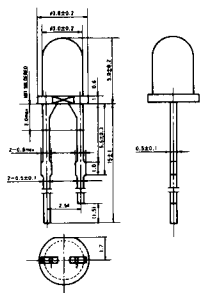

	1	2
LN68	Anode	Cathode
PN168/268/268-(NC)	Emitter	Collector

L-110

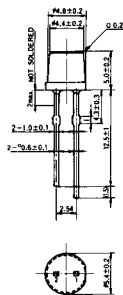

- 1: Anode
- 2: Cathode

L-111

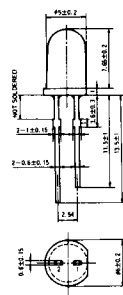

- 1: Cathode
- 2: Anode

L-112

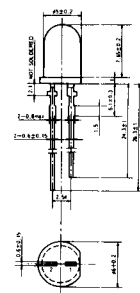

- 1: Cathode
- 2: Anode

L-113

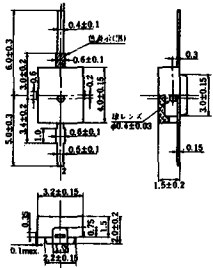

1: Anode  
2: Cathode

L-114

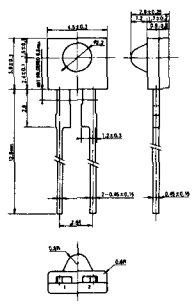

	1	2
LN54	Cathode	Anode
PN154	Emitter	Collector

L-115

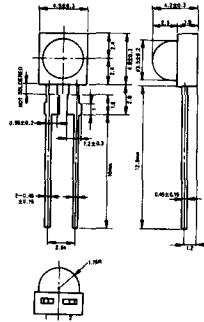

	1	2
LN55/65	Cathode	Anode
PN150/205	Emitter	Collector

L-116

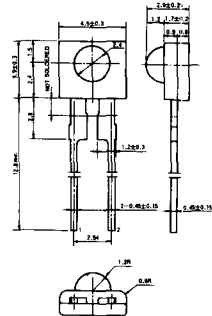

	1	2
LN58	Cathode	Anode
PN158/208	Emitter	Collector

L-117

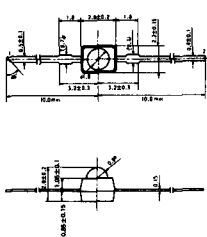

	1	2
LN57, PN307	Cathode	Anode
PN127/147/207	Collector	Femitter

L-118

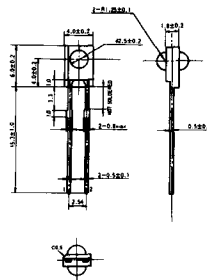

1: Anode  
2: Cathode

L-119

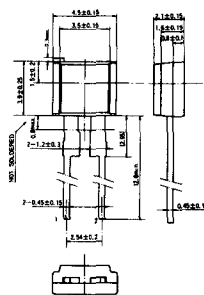

	1	2
LN250/175	Cathode	Anode
LN155/PN335	Anode	Cathode
PN155	Emitter	Collector

L-120

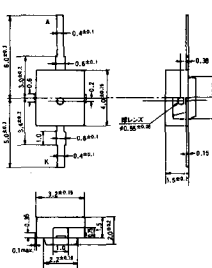



L-121

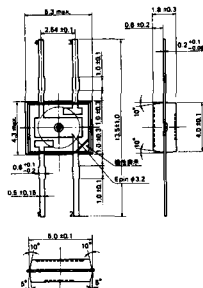

	3	2, 4
PH3120	Anode A	Anode B
PH315E	Common Cathode	
PH310B	Anode 1	Anode 2
LN671	Anode	NC
	Common Cathode	Common Cathode

L-122

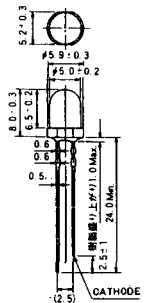

指示なき公差は±0.15  
( ) はリード標準寸法

L-123

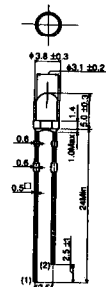

(1) アノード  
(2) カソード  
※1 指示なき公差は±0.2  
※2 ( ) はリード標準寸法

L-124

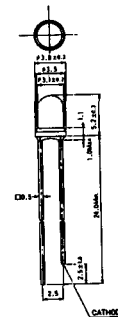

L-125

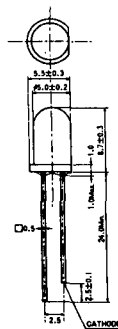

L-126

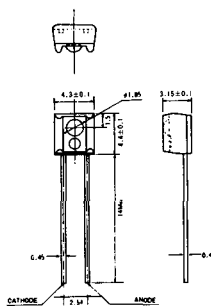

L-127

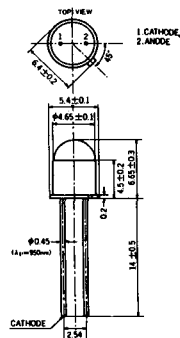

L-128

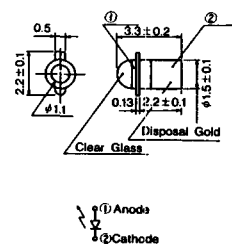

L-129

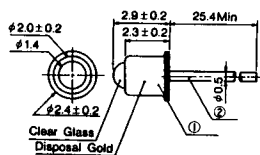

L-130

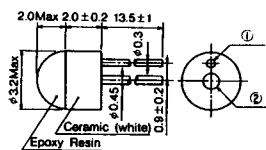

L-131

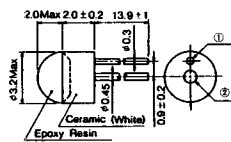

L-132

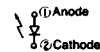
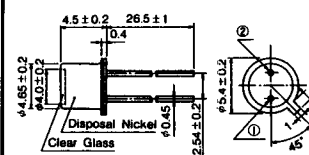

L-133

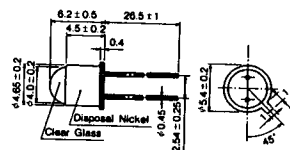

L-134

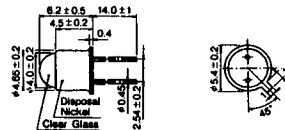

L-135

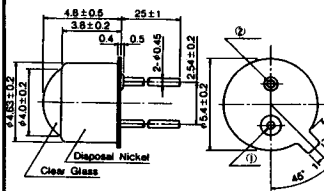

L-136

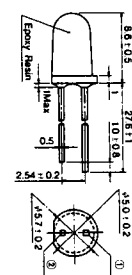

L-137

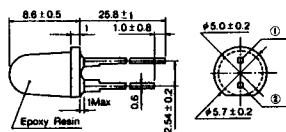

① Anode  
② Cathode

L-138

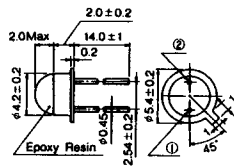

① Anode  
② Cathode

L-139

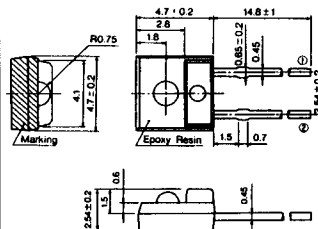

① Anode  
② Cathode

L-140

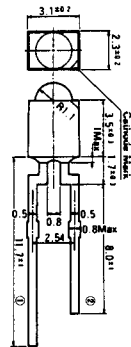

① Anode  
② Cathode

L-141

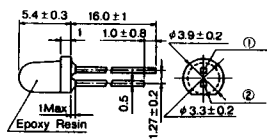

① Anode  
② Cathode

L-142

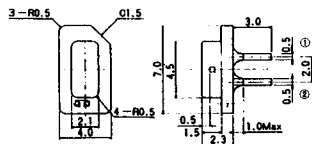

① Cathode  
② Anode

L-143

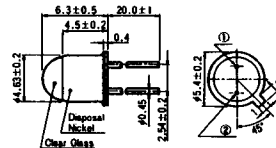

① Anode  
② Cathode

L-144

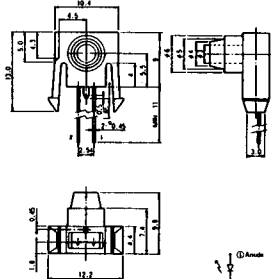

① Anode  
② Cathode



L-153

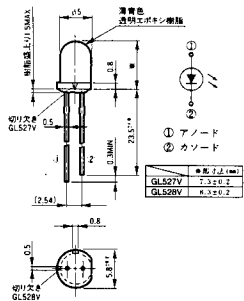

L-154

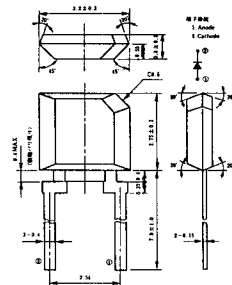

L-155

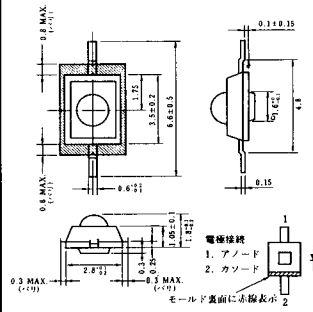

(注) 特に指定のない寸法は標準値を示します。

L-156

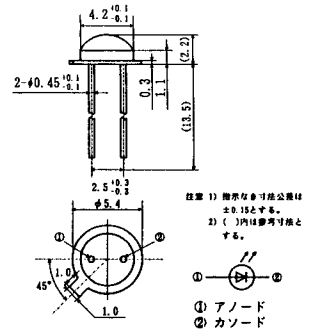

L-157

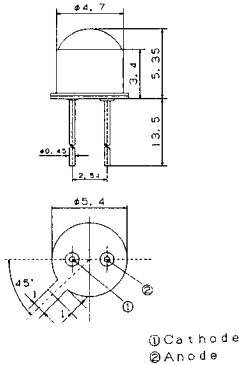

L-158

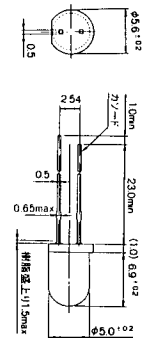

L-159

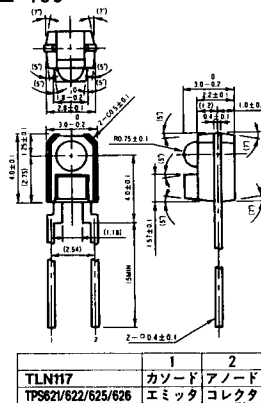

L-160